

# Quick Start Guide

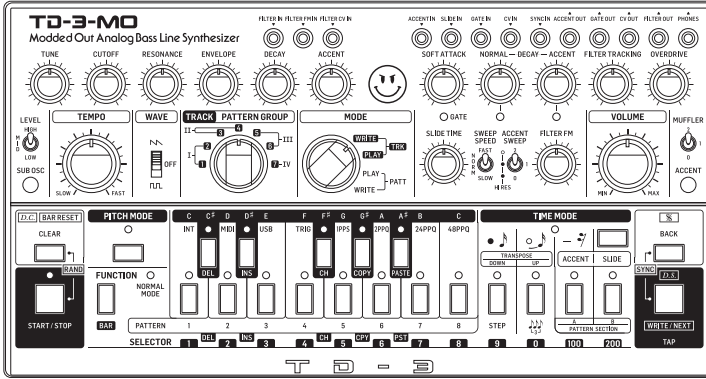

## TD-3-MO

“Modded Out” Analog Bass Line Synthesizer with VCO,  
MIDI-Controllable VCF and Sub-Harmonics Oscillator

EN

ES

FR

DE

PT

IT

NL

SE

PL

EN

## EN Important Safety Instructions

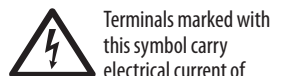

Terminals marked with this symbol carry electrical current of sufficient magnitude to constitute risk of electric shock. Use only high-quality professional speaker cables with ¼" TS or twist-locking plugs pre-installed. All other installation or modification should be performed only by qualified personnel.



This symbol, wherever it appears, alerts you to the presence of uninsulated dangerous voltage inside the enclosure - voltage that may be sufficient to constitute a risk of shock.



This symbol, wherever it appears, alerts you to important operating and maintenance instructions in the accompanying literature. Please read the manual.



**Caution**  
To reduce the risk of electric shock, do not remove the top cover (or the rear section). No user serviceable parts inside. Refer servicing to qualified personnel.



**Caution**  
To reduce the risk of fire or electric shock, do not expose this appliance to rain and moisture. The apparatus shall not be exposed to dripping or splashing liquids and no objects filled with liquids, such as vases, shall be placed on the apparatus.



**Caution**  
These service instructions are for use by qualified service personnel only. To reduce the risk of electric shock do not perform any servicing other than that contained in the operation instructions. Repairs have to be performed by qualified service personnel.

1. Read these instructions.
2. Keep these instructions.
3. Heed all warnings.
4. Follow all instructions.
5. Do not use this apparatus near water.
6. Clean only with dry cloth.
7. Do not block any ventilation openings. Install in accordance with the manufacturer's instructions.
8. Do not install near any heat sources such as radiators, heat registers, stoves, or other apparatus (including amplifiers) that produce heat.
9. Do not defeat the safety purpose of the polarized or grounding-type plug. A polarized plug has two blades with one wider than the other. A grounding-type plug has two blades and a third grounding prong. The wide blade or the third prong are provided for your safety. If the provided plug does not fit into your outlet, consult an electrician for replacement of the obsolete outlet.
10. Protect the power cord from being walked on or pinched particularly at plugs, convenience receptacles, and the point where they exit from the apparatus.
11. Use only attachments/accessories specified by the manufacturer.



12. Use only with the cart, stand, tripod, bracket, or table specified by the manufacturer, or sold with

the apparatus. When a cart is used, use caution when moving the cart/apparatus combination to avoid injury from tip-over.

13. Unplug this apparatus during lightning storms or when unused for long periods of time.

14. Refer all servicing to qualified service personnel. Servicing is required when the apparatus has been damaged in any way, such as power supply cord or plug is damaged, liquid has been spilled or objects have fallen into the apparatus, the apparatus has been exposed to rain or moisture, does not operate normally, or has been dropped.

15. The apparatus shall be connected to a MAINS socket outlet with a protective earthing connection.

16. Where the MAINS plug or an appliance coupler is used as the disconnect device, the disconnect device shall remain readily operable.



17. Correct disposal of this product: This symbol indicates that this product must not be disposed of with household waste,

according to the WEEE Directive (2012/19/EU) and your national law. This product should be taken to a collection center licensed for the recycling of waste electrical and electronic equipment (EEE). The mishandling of this type of waste could have a possible negative impact on the environment and human health due to potentially hazardous substances that are generally associated with EEE. At the same time, your cooperation in the correct disposal of this product will contribute to the efficient use of natural resources. For more information about where you can take your waste equipment for recycling, please contact your local city office, or your household waste collection service.

18. Do not install in a confined space, such as a book case or similar unit.

19. Do not place naked flame sources, such as lighted candles, on the apparatus.

20. Please keep the environmental aspects of battery disposal in mind. Batteries must be disposed of at a battery collection point.

21. This apparatus may be used in tropical and moderate climates up to 45°C.

## LEGAL DISCLAIMER

Music Tribe accepts no liability for any loss which may be suffered by any person who relies either wholly or in part upon any description, photograph, or statement contained herein. Technical specifications,

appearances and other information are subject to change without notice. All trademarks are the property of their respective owners. Midas, Klark Teknik, Lab Gruppen, Lake, Tannoy, Turbosound, TC Electronic, TC Helicon, Behringer, Bugera, Aston Microphones and Coolaudio are trademarks or registered trademarks of Music Tribe Global Brands Ltd. © Music Tribe Global Brands Ltd. 2023 All rights reserved.

## LIMITED WARRANTY

For the applicable warranty terms and conditions and additional information regarding Music Tribe's Limited Warranty, please see complete details online at [community.musictribe.com/pages/support#warranty](http://community.musictribe.com/pages/support#warranty).

ES

## Instrucciones de seguridad



Las terminales marcadas con este símbolo transportan corriente eléctrica de magnitud suficiente como para constituir un riesgo de descarga eléctrica. Utilice solo cables de altavoz profesionales y de alta calidad con conectores TS de 6,3 mm o de bayoneta prefijados. Cualquier otra instalación o modificación debe ser realizada únicamente por un técnico cualificado.



Este símbolo, siempre que aparece, le advierte de la presencia de voltaje peligroso sin aislar dentro de la caja; este voltaje puede ser suficiente para constituir un riesgo de descarga.



Este símbolo, siempre que aparece, le advierte sobre instrucciones operativas y de mantenimiento que aparecen en la documentación adjunta. Por favor, lea el manual.



## Atención

Para reducir el riesgo de descarga eléctrica, no quite la tapa (o la parte posterior). No hay piezas en el interior del equipo que puedan ser reparadas por el usuario. Si es necesario, póngase en contacto con personal cualificado.



## Atención

Para reducir el riesgo de incendio o descarga eléctrica, no exponga este aparato a la lluvia, humedad o alguna otra fuente que pueda salpicar o derramar algún líquido sobre el aparato. No coloque ningún tipo de recipiente para líquidos sobre el aparato.



## Atención

Las instrucciones de servicio deben llevarlas a cabo exclusivamente personal cualificado. Para evitar el riesgo de una descarga eléctrica, no realice reparaciones que no se encuentren descritas en el manual de operaciones. Las reparaciones deben ser realizadas exclusivamente por personal cualificado.

1. Lea las instrucciones.
2. Conserve estas instrucciones.
3. Preste atención a todas las advertencias.
4. Siga todas las instrucciones.
5. No use este aparato cerca del agua.
6. Limpie este aparato con un paño seco.
7. No bloquee las aberturas de ventilación. Instale el equipo de acuerdo con las instrucciones del fabricante.
8. No instale este equipo cerca de fuentes de calor tales como radiadores, acumuladores de calor, estufas u otros aparatos (incluyendo amplificadores) que puedan producir calor.
9. No elimine o deshabilite nunca la conexión a tierra del aparato o del cable de alimentación de corriente. Un enchufe polarizado tiene dos polos, uno de los cuales tiene un contacto más ancho que el otro. Una clavija con puesta a tierra dispone de tres



12. Use únicamente la carretilla, plataforma, trípode, soporte o mesa especificados

por el fabricante o suministrados junto con el equipo. Al transportar el equipo, tenga cuidado para evitar daños y caídas al tropezar con algún obstáculo.

13. Desenchufe el equipo durante tormentas o si no va a utilizarlo durante un periodo largo.

14. Confíe las reparaciones únicamente a servicios técnicos cualificados. La unidad requiere mantenimiento siempre que haya sufrido algún daño, si el cable de suministro de energía o el enchufe presentaran daños, se hubiera derramado un líquido o hubieran caído objetos dentro del equipo, si el aparato hubiera estado expuesto a la humedad o la lluvia, si ha dejado de funcionar de manera normal o si ha sufrido algún golpe o caída.

15. Al conectar la unidad a la toma de corriente eléctrica asegúrese de que la conexión disponga de una unión a tierra.

16. Si el enchufe o conector de red sirve como único medio de desconexión, éste debe ser accesible fácilmente.

EN

ES



**17.** Cómo debe deshacerse de este aparato: Este símbolo indica que este aparato no debe ser tratado como basura orgánica, según lo indicado en la Directiva WEEE (2012/19/EU) y a las normativas aplicables en su país. En lugar de ello deberá llevarlo al punto limpio más cercano para el reciclaje de sus elementos eléctricos / electrónicos (EEE). Al hacer esto estará ayudando a prevenir las posibles consecuencias negativas para el medio ambiente y la salud que podrían ser provocadas por una gestión inadecuada de este tipo de aparatos. Además, el reciclaje de materiales ayudará a conservar los recursos naturales. Para más información acerca del reciclaje de este aparato, póngase en contacto con el Ayuntamiento de su ciudad o con el punto limpio local.

**18.** No instale esta unidad en un espacio muy reducido, tal como encastrada en una librería o similar.

**19.** No coloque objetos con llama, como una vela encendida, sobre este aparato.

**20.** Tenga presentes todas las advertencias relativas al reciclaje y correcta eliminación de las pilas. Las pilas deben ser siempre eliminadas en un punto limpio y nunca con el resto de la basura orgánica.

**21.** Puede usar este aparato en lugares con climas tropicales y moderados que soporten temperaturas de hasta 45°C.

## NEGACIÓN LEGAL

Music Tribe no admite ningún tipo de responsabilidad por cualquier daño o pérdida que pudiera sufrir cualquier persona por confiar total o parcialmente en la descripciones, fotografías o afirmaciones contenidas en este documento. Las especificaciones técnicas, imágenes y otras informaciones contenidas en este documento están sujetas a modificaciones sin previo aviso. Todas las marcas comerciales

que aparecen aquí son propiedad de sus respectivos dueños. Midas, Klark Teknik, Lab Gruppen, Lake, Tannoy, Turbosound, TC Electronic, Behringer, Bugera, Aston Microphones y Coolaudio son marcas de Music Tribe Global Brands Ltd. © Music Tribe Global Brands Ltd. 2023 Reservados todos los derechos.

## GARANTÍA LIMITADA

Si quiere conocer los detalles y condiciones aplicables de la garantía así como información adicional sobre la Garantía limitada de Music Tribe, consulte online toda la información en la web [community.musictribe.com/pages/support#warranty](http://community.musictribe.com/pages/support#warranty).

### FR Consignes de sécurité



Les points repérés par ce symbole portent une tension électrique suffisante pour constituer un risque d'électrocution. Utilisez uniquement des câbles d'enceintes professionnels de haute qualité avec fiches Jack mono 6,35 mm ou fiches à verrouillages déjà installées. Toute autre installation ou modification doit être effectuée uniquement par un personnel qualifié.



Ce symbole avertit de la présence d'une tension dangereuse et non isolée à l'intérieur de l'appareil - elle peut provoquer des chocs électriques.



**Attention** Ce symbol signale les consignes d'utilisation et d'entre ! Tien importantes dans la documentation fournie. Lisez les consignes de sécurité du manuel d'utilisation de l'appareil.



**Attention** Pour éviter tout risque de choc électrique, ne pas ouvrir le capot de l'appareil ni démonter le panneau arrière. L'intérieur de l'appareil ne possède aucun élément réparable par l'utilisateur. Laisser toute réparation à un professionnel qualifié.



**Attention** Pour réduire les risques de feu et de choc électrique, n'exposez pas cet appareil à la pluie, à la moisissure, aux gouttes ou aux éclaboussures. Ne posez pas de récipient contenant un liquide sur l'appareil (un vase par exemple).



**Attention** Ces consignes de sécurité et d'entretien sont destinées à un personnel qualifié. Pour éviter tout risque de choc électrique, n'effectuez aucune réparation sur l'appareil qui ne soit décrite par le manuel d'utilisation. Les éventuelles réparations doivent être effectuées uniquement par un technicien spécialisé.

1. Lisez ces consignes.
2. Conservez ces consignes.
3. Respectez tous les avertissements.
4. Respectez toutes les consignes d'utilisation.
5. N'utilisez jamais l'appareil à proximité d'un liquide.
6. Nettoyez l'appareil avec un chiffon sec.
7. Veillez à ne pas empêcher la bonne ventilation de l'appareil via ses ouïes de ventilation. Respectez les consignes du fabricant concernant l'installation de l'appareil.
8. Ne placez pas l'appareil à proximité d'une source de chaleur telle qu'un chauffage, une cuisinière ou tout appareil dégagant de la chaleur (y compris un ampli de puissance).
9. Ne supprimez jamais la sécurité des prises bipolaires ou des prises terre. Les prises bipolaires possèdent deux contacts de largeur différente. Le plus large est le contact de sécurité. Les prises terre possèdent deux

contacts plus une mise à la terre servant de sécurité. Si la prise du bloc d'alimentation ou du cordon d'alimentation fourni ne correspond pas à celles de votre installation électrique, faites appel à un électricien pour effectuer le changement de prise.

**10.** Installez le cordon d'alimentation de telle façon que personne ne puisse marcher dessus et qu'il soit protégé d'arêtes coupantes. Assurez-vous que le cordon d'alimentation est suffisamment protégé, notamment au niveau de sa prise électrique et de l'endroit où il est relié à l'appareil; cela est également valable pour une éventuelle rallonge électrique.

**11.** Utilisez exclusivement des accessoires et des appareils supplémentaires recommandés par le fabricant.



**12.** Utilisez exclusivement des chariots, des diables, des présentoirs, des pieds et des

surfaces de travail recommandés par le fabricant ou livrés avec le produit. Déplacez précautionneusement tout chariot ou diable chargé pour éviter d'éventuelles blessures en cas de chute.

**13.** Débranchez l'appareil de la tension secteur en cas d'orage ou si l'appareil reste inutilisé pendant une longue période de temps.

**14.** Les travaux d'entretien de l'appareil doivent être effectués uniquement par du personnel qualifié. Aucun entretien n'est nécessaire sauf si l'appareil est endommagé de quelque façon que ce soit (dommages sur le cordon d'alimentation ou la prise par exemple), si un liquide ou un objet a pénétré à l'intérieur du châssis, si l'appareil a été exposé à la pluie ou à l'humidité, s'il ne fonctionne pas correctement ou à la suite d'une chute.

**15.** L'appareil doit être connecté à une prise secteur dotée d'une protection par mise à la terre.

**16.** La prise électrique ou la prise IEC de tout appareil dénué de bouton marche/arrêt doit rester accessible en permanence.



**17.** Mise au rebut appropriée de ce produit: Ce symbole indique qu'en accord avec la directive DEEE (2012/19/EU) et les lois en vigueur dans votre pays, ce produit ne doit pas être jeté avec les déchets ménagers. Ce produit doit être déposé dans un point de collecte agréé pour le recyclage des déchets d'équipements électriques et électroniques (EEE). Une mauvaise manipulation de ce type de déchets pourrait avoir un impact négatif sur l'environnement et la santé à cause de substances potentiellement dangereuses généralement associées à ces équipements. En même temps, votre coopération dans la mise au rebut de ce produit contribuera à l'utilisation efficace des ressources naturelles. Pour plus d'informations sur l'endroit où vous pouvez déposer vos déchets d'équipements pour le recyclage, veuillez contacter votre mairie ou votre centre local de collecte des déchets.

**18.** N'installez pas l'appareil dans un espace confiné tel qu'une bibliothèque ou meuble similaire.

**19.** Ne placez jamais d'objets enflammés, tels que des bougies allumées, sur l'appareil.

**20.** Gardez à l'esprit l'impact environnemental lorsque vous mettez des piles au rebut. Les piles usées doivent être déposées dans un point de collecte adapté.

**21.** Cet appareil peut être utilisé sous un climat tropical ou modéré avec des températures de 45°C maximum.

## DÉNI LÉGAL

Music Tribe ne peut être tenu pour responsable pour toute perte pouvant être subie par toute personne se fiant en partie ou en totalité à toute description, photographie ou affirmation contenue dans ce document. Les caractéristiques, l'apparence et d'autres informations peuvent faire l'objet de modifications sans notification. Toutes les marques appartiennent à leurs propriétaires respectifs. Midas, Klark Teknik,

Lab Gruppen, Lake, Tannoy, Turbosound, TC Electronic, TC Helicon, Behringer, Bugera, Aston Microphones et Coolaudio sont des marques ou marques déposées de Music Tribe Global Brands Ltd. © Music Tribe Global Brands Ltd. 2023 Tous droits réservés.

## GARANTIE LIMITÉE

Pour connaître les termes et conditions de garantie applicables, ainsi que les informations supplémentaires et détaillées sur la Garantie limitée de Music Tribe, consultez le site Internet [community.musictribe.com/pages/support#warranty](http://community.musictribe.com/pages/support#warranty).

### DE Wichtige Sicherheitshinweise



### Vorsicht

Die mit dem Symbol markierten Anschlüsse führen so viel Spannung, dass die Gefahr eines Stromschlags besteht. Verwenden Sie nur hochwertige, professionelle Lautsprecherkabel mit vorinstallierten 6,35 mm MONO-Klinkensteckern oder Lautsprecherstecker mit Drehverriegelung. Alle anderen Installationen oder Modifikationen sollten nur von qualifiziertem Fachpersonal ausgeführt werden.



### Achtung

Um eine Gefährdung durch Stromschlag auszuschließen, darf die Geräteabdeckung bzw. Geräterückwand nicht abgenommen werden. Im Innern des Geräts befinden sich keine vom Benutzer reparierbaren Teile. Reparaturarbeiten dürfen nur von qualifiziertem Personal ausgeführt werden.

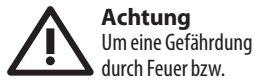
**Achtung**

Um eine Gefährdung durch Feuer bzw. Stromschlag auszuschließen, darf dieses Gerät weder Regen oder Feuchtigkeit ausgesetzt werden noch sollten Spritzwasser oder tropfende Flüssigkeiten in das Gerät gelangen können. Stellen Sie keine mit Flüssigkeit gefüllten Gegenstände, wie z. B. Vasen, auf das Gerät.

**Achtung**

Die Service-Hinweise sind nur durch qualifiziertes Personal zu befolgen. Um eine Gefährdung durch Stromschlag zu vermeiden, führen Sie bitte keinerlei Reparaturen an dem Gerät durch, die nicht in der Bedienungsanleitung beschrieben sind. Reparaturen sind nur von qualifiziertem Fachpersonal durchzuführen.

1. Lesen Sie diese Hinweise.
2. Bewahren Sie diese Hinweise auf.
3. Beachten Sie alle Warnhinweise.
4. Befolgen Sie alle Bedienungshinweise.
5. Betreiben Sie das Gerät nicht in der Nähe von Wasser.
6. Reinigen Sie das Gerät mit einem trockenen Tuch.
7. Blockieren Sie nicht die Belüftungsschlitze. Beachten Sie beim Einbau des Gerätes die Herstellerhinweise.
8. Stellen Sie das Gerät nicht in der Nähe von Wärmequellen auf. Solche Wärmequellen sind z. B. Heizkörper, Herde oder andere Wärme erzeugende Geräte (auch Verstärker).
9. Entfernen Sie in keinem Fall die Sicherheitsvorrichtung von Zweipol- oder geerdeten Steckern. Ein Zweipolstecker hat zwei unterschiedlich breite Steckkontakte. Ein geerdeter Stecker hat zwei Steckkontakte und einen dritten Erdungskontakt. Der breitere Steckkontakt oder der zusätzliche Erdungskontakt dient Ihrer Sicherheit. Falls das mitgelieferte Steckerformat nicht zu Ihrer Steckdose passt, wenden Sie sich bitte an einen Elektriker, damit die Steckdose entsprechend ausgetauscht wird.

10. Verlegen Sie das Netzkabel so, dass es vor Tritten und scharfen Kanten geschützt ist und nicht beschädigt werden kann. Achten Sie bitte insbesondere im Bereich der Stecker, Verlängerungskabel und an der Stelle, an der das Netzkabel das Gerät verlässt, auf ausreichenden Schutz.

11. Das Gerät muss jederzeit mit intaktem Schutzleiter an das Stromnetz angeschlossen sein.

12. Sollte der Hauptnetzstecker oder eine Gerätesteckdose die Funktionseinheit zum Abschalten sein, muss diese immer zugänglich sein.

13. Verwenden Sie nur Zusatzgeräte/ Zubehörteile, die laut Hersteller geeignet sind.



14. Verwenden Sie nur Wagen, Standvorrichtungen, Stative, Halter oder Tische, die vom Hersteller

benannt oder im Lieferumfang des Geräts enthalten sind. Falls Sie einen Wagen benutzen, seien Sie vorsichtig beim Bewegen der Wagen-Gerätkombination, um Verletzungen durch Stolpern zu vermeiden.

15. Ziehen Sie den Netzstecker bei Gewitter oder wenn Sie das Gerät längere Zeit nicht benutzen.

16. Lassen Sie alle Wartungsarbeiten nur von qualifiziertem Service-Personal ausführen. Eine Wartung ist notwendig, wenn das Gerät in irgendeiner Weise beschädigt wurde (z. B. Beschädigung des Netzkabels oder Steckers), Gegenstände oder Flüssigkeit in das Geräteinnere gelangt sind, das Gerät Regen oder Feuchtigkeit ausgesetzt wurde, das Gerät nicht ordnungsgemäß funktioniert oder auf den Boden gefallen ist.



17. Korrekte Entsorgung dieses Produkts: Dieses Symbol weist darauf hin, das Produkt entsprechend der WEEE Direktive (2012/19/EU) und der jeweiligen nationalen Gesetze nicht zusammen mit Ihren Haushaltsabfällen zu

entsorgen. Dieses Produkt sollte bei einer autorisierten Sammelstelle für Recycling elektrischer und elektronischer Geräte (EEE) abgegeben werden. Wegen bedenklicher Substanzen, die generell mit elektrischen und elektronischen Geräten in Verbindung stehen, könnte eine unsachgemäße Behandlung dieser Abfallart eine negative Auswirkung auf Umwelt und Gesundheit haben. Gleichzeitig gewährleistet Ihr Beitrag zur richtigen Entsorgung dieses Produkts die effektive Nutzung natürlicher Ressourcen. Für weitere Informationen zur Entsorgung Ihrer Geräte bei einer Recycling-Stelle nehmen Sie bitte Kontakt zum zuständigen städtischen Büro, Entsorgungsamt oder zu Ihrem Haushaltsabfallentsorger auf.

18. Installieren Sie das Gerät nicht in einer beengten Umgebung, zum Beispiel Bücherregal oder ähnliches.

19. Stellen Sie keine Gegenstände mit offenen Flammen, etwa brennende Kerzen, auf das Gerät.

20. Beachten Sie bei der Entsorgung von Batterien den Umweltschutz-Aspekt. Batterien müssen bei einer Batterie-Sammelstelle entsorgt werden.

21. Dieses Gerät ist in tropischen und gemäßigten Klimazonen bis 45° C einsetzbar.

**HAFTUNGSAUSSCHLUSS**

Music Tribe übernimmt keine Haftung für Verluste, die Personen entstanden sind, die sich ganz oder teilweise auf hier enthaltene Beschreibungen, Fotos oder Aussagen verlassen haben. Technische Daten, Erscheinungsbild und andere Informationen können ohne vorherige Ankündigung geändert werden. Alle Warenzeichen sind Eigentum der jeweiligen Inhaber. Midas, Klark Teknik, Lab Gruppen, Lake, Tannoy, Turbosound, TC Electronic, TC Helicon, Behringer, Bugera, Aston Microphones und Coolaudio sind Warenzeichen oder eingetragene Warenzeichen der Music Tribe Global Brands Ltd. © Music Tribe Global Brands Ltd. 2023 Alle Rechte vorbehalten.

**BESCHRÄNKTE GARANTIE**

Die geltenden Garantiebedingungen und zusätzliche Informationen bezüglich der von Music Tribe gewährten beschränkten Garantie finden Sie online unter [community.musictribe.com/pages/support#warranty](http://community.musictribe.com/pages/support#warranty).

**PT** Instruções de Segurança Importantes**Aviso!**

Terminais marcados com o símbolo carregam corrente elétrica de magnitude suficiente para constituir um risco de choque elétrico. Use apenas cabos de alto-falantes de alta qualidade com plugues TS de ¼" ou plugues com trava de torção pré-instalados. Todas as outras instalações e modificações devem ser efetuadas por pessoas qualificadas.



Este símbolo, onde quer que o encontre, alerta-o para a leitura das instruções de manuseamento que acompanham o equipamento. Por favor leia o manual de instruções.

**Atenção**

De forma a diminuir o risco de choque eléctrico, não remover a cobertura (ou a secção de trás). Não existem peças substituíveis por parte do utilizador no seu interior. Para esse efeito recorrer a um técnico qualificado.

**Atenção**

Para reduzir o risco de incêndios ou choques eléctricos o aparelho não deve ser exposto à chuva nem à humidade. Além disso, não deve ser sujeito a salpicos, nem devem ser colocados em cima do aparelho objectos contendo líquidos, tais como jarras.

**Atenção**

Estas instruções de operação devem ser utilizadas, em exclusivo, por técnicos de assistência qualificados. Para evitar choques eléctricos não proceda a reparações ou intervenções, que não as indicadas nas instruções de operação, salvo se possuir as qualificações necessárias. Para evitar choques eléctricos não proceda a reparações ou intervenções, que não as indicadas nas instruções de operação. Só o deverá fazer se possuir as qualificações necessárias.

1. Leia estas instruções.
2. Guarde estas instruções.
3. Preste atenção a todos os avisos.
4. Siga todas as instruções.
5. Não utilize este dispositivo perto de água.
6. Limpe apenas com um pano seco.
7. Não obstrua as entradas de ventilação. Instale de acordo com as instruções do fabricante.
8. Não instale perto de quaisquer fontes de calor tais como radiadores, bocas de ar quente, fogões de sala ou outros aparelhos (incluindo amplificadores) que produzam calor.
9. Não anule o objectivo de segurança das fichas polarizadas ou do tipo de ligação à terra. Uma ficha polarizada dispõe de duas palhetas sendo uma mais larga do que a outra. Uma ficha do tipo ligação à terra dispõe de duas palhetas e um terceiro dente de ligação à terra. A palheta larga ou o terceiro dente são fornecidos para sua segurança. Se a ficha fornecida não encaixar na sua tomada, consulte um electricista para a substituição da tomada obsoleta.

10. Proteja o cabo de alimentação de pisadelas ou apertos, especialmente nas fichas, extensões, e no local de saída da unidade. Certifique-se de que o cabo eléctrico está protegido. Verifique particularmente nas fichas, nos receptáculos e no ponto em que o cabo sai do aparelho.

11. O aparelho tem de estar sempre conectado à rede eléctrica com o condutor de protecção intacto.

12. Se utilizar uma ficha de rede principal ou uma tomada de aparelhos para desligar a unidade de funcionamento, esta deve estar sempre acessível.

13. Utilize apenas ligações/acessórios especificados pelo fabricante.



14. Utilize apenas com o carrinho, estrutura, tripé, suporte, ou mesa especificados pelo fabricante ou

vendidos com o dispositivo.

Quando utilizar um carrinho, tenha cuidado ao mover o conjunto carrinho/dispositivo para evitar danos provocados pela terpidação.

15. Desligue este dispositivo durante as trovoadas ou quando não for utilizado durante longos períodos de tempo.

16. Qualquer tipo de reparação deve ser sempre efectuado por pessoal qualificado. É necessária uma reparação sempre que a unidade tiver sido de alguma forma danificada, como por exemplo: no caso do cabo de alimentação ou ficha se encontrarem danificados; na eventualidade de líquido ter sido derramado ou objectos terem caído para dentro do dispositivo; no caso da unidade ter estado exposta à chuva ou à humidade; se esta não funcionar normalmente, ou se tiver caído.



17. Correcta eliminação deste produto: este símbolo indica que o produto não deve ser eliminado juntamente com os resíduos

domésticos, segundo a Directiva REEE (2012/19/EU) e a legislação nacional. Este produto deverá ser levado para um centro de recolha licenciado para a reciclagem de resíduos de equipamentos eléctricos electrónicos (EEE). O tratamento incorrecto deste tipo de resíduos pode ter um eventual impacto negativo no ambiente e na saúde humana devido a substâncias potencialmente perigosas que estão geralmente associadas aos EEE. Ao mesmo tempo, a sua colaboração para a eliminação correcta deste produto irá

contribuir para a utilização eficiente dos recursos naturais. Para mais informação acerca dos locais onde poderá deixar o seu equipamento usado para reciclagem, é favor contactar os serviços municipais locais, a entidade de gestão de resíduos ou os serviços de recolha de resíduos domésticos.

**18.** Não instale em lugares confinados, tais como estantes ou unidades similares.

**19.** Não coloque fontes de chama, tais como velas acesas, sobre o aparelho.

**20.** Favor, obedecer os aspectos ambientais de descarte de bateria. Baterias devem ser descartadas em um ponto de coleta de baterias.

**21.** Esse aparelho pode ser usado em climas tropicais e moderados até 45°C.

## GARANTIA LIMITADA

Para obter os termos de garantia aplicáveis e condições e informações adicionais a respeito da garantia limitada do Music Tribe, favor verificar detalhes na íntegra através do website [community.musictribe.com/pages/support#warranty](http://community.musictribe.com/pages/support#warranty).

## IT Informazioni importanti



### Attenzione

I terminali contrassegnati con il simbolo conducono una corrente elettrica sufficiente a costituire un rischio di scossa elettrica. Usare unicamente cavi per altoparlanti (Speaker) d'elevata qualità con connettori jack TS da ¼" pre-installati. Ogni altra installazione o modifica deve essere effettuata esclusivamente da personale tecnico qualificato.



### Attenzione

Questo simbolo, ovunque appaia, avverte della presenza di una tensione pericolosa non isolata all'interno dello chassis, tensione che può essere sufficiente per costituire un rischio di scossa elettrica.



### Attenzione

Questo simbolo, ovunque appaia, segnala importanti istruzioni operative e di manutenzione nella documentazione allegata. Si invita a leggere il manuale.



### Attenzione

Per ridurre il rischio di scosse elettriche, non rimuovere il coperchio superiore (o la sezione posteriore). All'interno non ci sono parti riparabili dall'utente. Per la manutenzione rivolgersi a personale qualificato.



### Attenzione

Per ridurre il rischio di incendi o scosse

elettriche, non esporre questo apparecchio a pioggia e umidità. L'apparecchio non deve essere esposto a gocciolio o schizzi di liquidi e nessun oggetto contenente liquidi, come vasi, deve essere collocato sull'apparecchio.



### Attenzione

Queste istruzioni di servizio sono destinate esclusivamente a personale qualificato. Per ridurre il rischio di scosse elettriche non eseguire interventi di manutenzione diversi da quelli contenuti nel manuale di istruzioni. Le riparazioni devono essere eseguite da personale di assistenza qualificato.

1. Leggere queste istruzioni.
2. Conservare queste istruzioni.
3. Prestare attenzione a tutti gli avvisi.
4. Applicare tutte le istruzioni.
5. Non utilizzare questo dispositivo vicino l'acqua.
6. Pulire esclusivamente con un panno asciutto.
7. Non bloccare le aperture di ventilazione. Installare in conformità con le istruzioni del produttore.
8. Non installare vicino a fonti di calore come radiatori, termoregolatori, stufe o altri apparecchi (inclusi amplificatori) che producono calore.
9. Non escludere la sicurezza fornita dalla spina polarizzata o con messa a terra. Una spina polarizzata ha due lame, una più larga dell'altra. Una spina con messa a terra ha due lame e un terzo polo di messa a terra. La lama larga o il terzo polo sono forniti per la vostra sicurezza. Se la spina fornita non si adatta alla presa, consultare un elettricista per la sostituzione della presa obsoleta.
10. Proteggere il cavo di alimentazione dal calpestio o essere schiacciato in particolare alle spine, prese di corrente e il punto in cui esce dall'apparecchio.
11. Utilizzare esclusivamente dispositivi/accessori specificati dal produttore.



**12.** Utilizzare solo carrelli, supporti, treppiedi, staffe o tavoli indicati dal produttore o

venduti con l'apparecchio. Utilizzando un carrello, prestare attenzione quando si sposta la combinazione carrello/apparecchio per evitare lesioni dovute al ribaltamento.

**13.** Scollegare questo apparecchio durante i temporali o se non è utilizzato per lunghi periodi di tempo.

**14.** Per tutte le riparazioni rivolgersi a personale qualificato. La manutenzione è necessaria quando l'apparecchio è danneggiato in qualsiasi modo, come danneggiamento del cavo di alimentazione o della spina, versamento di liquido o oggetti caduti nell'apparecchio, se l'apparecchio è stato esposto a pioggia o umidità, se non funziona normalmente o è caduto.

**15.** L'apparecchio deve essere collegato a una presa di corrente elettrica con messa a terra di protezione.

**16.** e la spina o una presa del dispositivo è utilizzata come dispositivo di disconnessione, deve essere facilmente utilizzabile.



**17.** Smaltimento corretto di questo prodotto: questo simbolo indica che questo dispositivo non deve essere smaltito insieme ai rifiuti domestici, secondo la Direttiva RAEE (2012/19 / UE) e la vostra legislazione nazionale. Questo prodotto deve essere portato in un centro di raccolta autorizzato per il riciclaggio di rifiuti di apparecchiature elettriche ed elettroniche (RAEE). La cattiva gestione di questo tipo di rifiuti potrebbe avere un possibile impatto negativo sull'ambiente e sulla salute umana a causa di sostanze potenzialmente pericolose che sono generalmente associate alle apparecchiature elettriche ed elettroniche. Nello stesso tempo la vostra collaborazione al corretto smaltimento di questo prodotto contribuirà all'utilizzo

efficiente delle risorse naturali. Per ulteriori informazioni su dove è possibile trasportare le apparecchiature per il riciclaggio vi invitiamo a contattare l'ufficio comunale locale o il servizio di raccolta dei rifiuti domestici.

**18.** Non installare in uno spazio ristretto, come in una libreria o in una struttura simile.

**19.** Non collocare sul dispositivo fonti di fiamme libere, come candele accese.

**20.** Per lo smaltimento delle batterie, tenere in considerazione gli aspetti ambientali. Le batterie devono essere smaltite in un punto di raccolta delle batterie esauste.

**21.** Questo apparecchio può essere usato in climi tropicali e temperati fino a 45°C.

## DISCLAIMER LEGALE

Music Tribe non si assume alcuna responsabilità per eventuali danni che possono essere subiti da chiunque si affidi in tutto o in parte a qualsiasi descrizione, fotografia o dichiarazione contenuta qui. Specifiche tecniche, aspetti e altre informazioni sono soggette a modifiche senza preavviso. Tutti i marchi sono di proprietà dei rispettivi titolari. Midas, Klark Teknik, Lab Gruppen, Lake, Tannoy, Turbosound, TC Electronic, TC Helicon, Behringer, Bugera, Aston Microphones e Coolaudio sono marchi o marchi registrati di Music Tribe Global Brands Ltd. © Music Tribe Global Brands Ltd. 2023 Tutti i diritti riservati.

## GARANTIA LIMITATA

Per i termini e le condizioni di garanzia applicabili e le informazioni aggiuntive relative alla garanzia limitata di Music Tribe, consultare online i dettagli completi su [community.musictribe.com/pages/support#warranty](http://community.musictribe.com/pages/support#warranty).

## NL Belangrijke veiligheidsvoorschriften



### Waarschuwing

Aansluitingen die gemerkt zijn met het symbool voeren een zodanig hoge spanning dat ze een risico vormen voor elektrische schokken. Gebruik uitsluitend kwalitatief hoogwaardige, in de handel verkrijgbare luidsprekerkabels die voorzien zijn van ¼" TS stekkers. Laat uitsluitend gekwalificeerd personeel alle overige installatie- of modificatiehandelingen uitvoeren.



Dit symbool wijst u altijd op belangrijke bedienings- en

onderhoudsvoorschriften in de bijbehorende documenten. Wij vragen u dringend de handleiding te lezen.



### Attentie

Verwijder in geen geval de bovenste afdekking (van het achterste gedeelte) anders bestaat er gevaar voor een elektrische schok. Het apparaat bevat geen te onderhouden onderdelen. Reparatiewerkzaamheden mogen uitsluitend door gekwalificeerd personeel uitgevoerd worden.



### Attentie

Om het risico op brand of elektrische schokken te beperken, dient u te voorkomen dat dit apparaat wordt blootgesteld aan regen en vocht. Het apparaat mag niet worden blootgesteld aan neerdruppelend of opspattend water en er mogen geen met water gevulde voorwerpen – zoals een vaas – op het apparaat worden gezet.



### Attentie

Deze onderhoudsinstructies zijn uitsluitend bedoeld voor gekwalificeerd onderhoudspersoneel. Om elektrische schokken te voorkomen, mag u geen andere

PT

IT

NL

PT

IT

NL

onderhoudshandelingen verrichten dan in de bedieningsinstructies vermeld staan. Reparatiewerkzaamheden mogen alleen uitgevoerd worden door gekwalificeerd onderhoudspersoneel.

1. Lees deze voorschriften.
2. Bewaar deze voorschriften.
3. Neem alle waarschuwingen in acht.
4. Volg alle voorschriften op.
5. Gebruik dit apparaat niet in de buurt van water.
6. Reinig het uitsluitend met een droge doek.
7. Let erop geen van de ventilatie-openingen te bedekken. Plaats en installeer het volgens de voorschriften van de fabrikant.
8. Het apparaat mag niet worden geplaatst in de buurt van radiatoren, warmte-uitlaten, kachels of andere zaken (ook versterkers) die warmte afgeven.
9. Maak de veiligheid waarin door de polarisatie- of aardingsstekker wordt voorzien, niet ongedaan. Een polarisatiestekker heeft twee bladen, waarvan er een breder is dan het andere. Een aardingsstekker heeft twee bladen en een derde uitsteeksel voor de aarding. Het bredere blad of het derde uitsteeksel zijn er voor u veiligheid. Mocht de geleverde stekker niet in uw stopcontact passen, laat het contact dan door een elektricien vervangen.
10. Om beschadiging te voorkomen, moet de stroomleiding zo gelegd worden dat er niet kan worden over gelopen en dat ze beschermd is tegen scherpe kanten. Zorg zeker voor voldoende bescherming aan de stekkers, de verlengkabels en het punt waar het netsnoer het apparaat verlaat.
11. Het toestel met altijd met een intacte aarddraad aan het stroomnet aangesloten zijn.
12. Wanneer de stekker van het hoofdnetwerk of een apparaatstopcontact de functionele eenheid voor het uitschakelen is, dient deze altijd toegankelijk te zijn.

13. Gebruik uitsluitend door de producent gespecificeerde toebehoren c.q. onderdelen.



14. Gebruik het apparaat uitsluitend in combinatie met de wagen, het statief, de driepoot, de beugel of tafel die door de producent is aangegeven, of die in combinatie met het apparaat wordt verkocht. Bij gebruik van een wagen dient men voorzichtig te zijn bij het verrijden van de combinatie wagen/apparaat en letsel door vallen te voorkomen.

15. Bij onweer en als u het apparaat langere tijd niet gebruikt, haalt u de stekker uit het stopcontact.

16. Laat alle voorkomende reparaties door vakkundig en bevoegd personeel uitvoeren. Reparatiewerkzaamheden zijn nodig als het toestel op enige wijze beschadigd is geraakt, bijvoorbeeld als de hoofd-stroomkabel of -stekker is beschadigd, als er vloeistof of voorwerpen in terecht zijn gekomen, als het aan regen of vochtigheid heeft bloot-gestaan, niet normaal functioneert of wanneer het is gevallen.



17. Correcte afvoer van dit product: dit symbool geeft aan dat u dit product op grond van de AEEA-richtlijn (2012/19/EU) en de nationale wetgeving van uw land niet met het gewone huishoudelijke afval mag weggoien. Dit product moet na afloop van de nuttige levensduur naar een officiële inzamelpost voor afgedankte elektrische en elektronische apparatuur (AEEA) worden gebracht, zodat het kan worden gerecycled. Vanwege de potentieel gevaarlijke stoffen die in elektrische en elektronische apparatuur kunnen voorkomen, kan een onjuiste afvoer van afval van het onderhavige type een negatieve invloed op het milieu en de menselijke gezondheid hebben. Een juiste afvoer van dit product is echter niet alleen beter voor het milieu en de gezondheid, maar draagt tevens

bij aan een doelmatiger gebruik van de natuurlijke hulpbronnen. Voor meer informatie over de plaatsen waar u uw afgedankte apparatuur kunt inleveren, kunt u contact opnemen met uw gemeente of de plaatselijke reinigingsdienst.

18. Installeer niet in een kleine ruimte, zoals een boekenkast of iets dergelijks.
19. Plaats geen open vlammen, zoals brandende kaarsen, op het apparaat.
20. Houd rekening met de milieuaspecten van het afvoeren van batterijen. Batterijen moeten bij een inzamelpunt voor batterijen worden ingeleverd.
21. Dit apparaat kan worden gebruikt in tropische en gematigde klimaten tot 45 °C.

## WETTELIJKE ONTKENNING

Music Tribe aanvaardt geen aansprakelijkheid voor enig verlies dat kan worden geleden door een persoon die geheel of gedeeltelijk vertrouwt op enige beschrijving, foto of verklaring hierin. Technische specificaties, verschijningen en andere informatie kunnen zonder voorafgaande kennisgeving worden gewijzigd. Alle handelsmerken zijn eigendom van hun respectievelijke eigenaren. Midas, Klark Teknik, Lab Gruppen, Lake, Tannoy, Turbosound, TC Electronic, TC Helicon, Behringer, Bugera, Aston Microphones en Coolaudio zijn handelsmerken of gedeponeerde handelsmerken van Music Tribe Global Brands Ltd. © Music Tribe Global Brands Ltd. 2023 Alle rechten voorbehouden.

## BEPERKTE GARANTIE

Voor de toepasselijke garantievoorwaarden en aanvullende informatie met betrekking tot de beperkte garantie van Music Tribe, zie de volledige details online op [community.musictribe.com/pages/support#warranty](http://community.musictribe.com/pages/support#warranty).

## SE Viktiga säkerhetsanvisningar



### Varning

Uttag markerade med symbolen leder elektrisk strömstyrka som är tillräckligt stark för att utgöra en risk för elchock. Använd endast högkvalitativa, kommersiellt tillgängliga högtalarkablar med förhandsinstallerade ¼" TS-kontakter. All annan installering eller modifikation bör endast utföras av kompetent personal.



Den här symbolen hänvisar till viktiga punkter om användning och underhåll i den medföljande dokumentationen. Var vänlig och läs bruksanvisningen.



### Försiktighet

Minska risken för elektriska stötar genom att aldrig ta av hölet upptill på apparaten (eller ta av baksidan). Inuti apparaten finns det inga delar som kan repareras av användaren. Endast kvalificerad personal får genomföra reparationer.



### Försiktighet

För att minska risken för brand och elektriska stötar ska apparaten skyddas mot regn och fukt. Apparaten går inte utsättas för dropp eller spill och inga vattenbehållare som vaser etc. får placeras på den.



### Försiktighet

Serviceinstruktionen är enbart avsedd för kvalificerad servicepersonal. För att undvika risker genom elektriska stötar, genomföra inga reparationer på apparaten, vilka inte är beskrivna i bruksanvisningen. Endast kvalificerad fackpersonal får genomföra reparationerna.

1. Läs dessa anvisningar.
2. Spara dessa anvisningar.
3. Beakta alla varningar.
4. Följ alla anvisningar.
5. Använd inte apparaten i närheten av vatten.
6. Rengör endast med torr trasa.
7. Blockera inte ventilationsöppningarna. Installera enligt tillverkarens anvisningar.
8. Installera aldrig intill värmekällor som värme-element, varmluftsintag, spisar eller annan utrustning som avger värme (inklusive förstärkare).
9. Ändra aldrig en polariserad eller jordad kontakt. En polariserad kontakt har två blad – det ena bredare än det andra. En jordad kontakt har två blad och ett tredje jordstift. Det breda bladet eller jordstiftet är till för din säkerhet. Om den medföljande kontakten inte passar i ditt uttag, ska du kontakta en elektriker för att få uttaget bytt.
10. Förlägg elkabeln så, att det inte är möjligt att trampa på den och att den är skyddad mot skarpa kanter och inte kan skadas. Ge i synnerhet akt på områdena omkring stickkontaktarna, förlängningskablarna och på det ställe, där elkabeln lämnar apparaten, är tillräckligt skyddade.
11. Apparaten måste alltid vara ansluten till elnätet med intakt skyddsledare.
12. Om huvudkontakten, eller ett apparatuttag, fungerar som avstängningsenhet måste denna alltid vara tillgänglig.
13. Använd endast tillkopplingar och tillbehör som angetts av tillverkaren.



14. Använd endast med vagn, stativ, trefot, hållare eller bord som angetts av tillverkaren, eller som sålts till-sammans med apparaten. Om du använder en vagn, var försiktig, när du förflyttar kombinationen vagn-apparat, för att förhindra olycksfall genom snubbling.

15. Dra ur anslutningskontakten und åskväder eller när apparaten inte ska användas under någon längre tid.

16. Låt kvalificerad personal utföra all service. Service är nödvändig när apparaten har skadats, t.ex. när en elkabel eller kontakt är skadad, vätska eller främmande föremål har kommit in i apparaten, eller när den har fallit i golvet.



17. Kassera produkten på rätt sätt: den här symbolen indikerar att produkten inte ska kastas i hushållssoporna, enligt WEEE direktivet (2012/19/EU) och gällande, nationell lagstiftning. Produkten ska lämnas till ett auktoriserat återvinningsställe för elektronisk och elektrisk utrustning (EEE). Om den här sortens avfall hanteras på fel sätt kan miljön, och människors hälsa, påverkas negativt på grund av potentiella risksubstanter som ofta associeras med EEE. Avfallshanteras produkten däremot på rätt sätt bidrar detta till att naturens resurser används på ett bra sätt. Kontakta kommun, ansvarig förvaltning eller avfallshanteringsföretag för mer information om återvinningscentral där produkten kan lämnas.

18. Installera inte i ett trångt utrymme, t.ex. i en bokhylla eller liknande enhet.

19. Placera inte källor med öppen eld, t.ex. tända ljus, på apparaten.

20. Tänk på miljöaspekterna vid kassering av batterier. Batterier måste kasseras på ett batteriuppsamlingsställe.

21. Denna apparat kan användas i tropiska och mätliga klimat upp till 45 °C.

## FRISKRIVNINGSKLAUSUL

Music Tribe tar inget ansvar för någon förlust som kan drabbas av någon person som helt eller delvis förlitar sig på någon beskrivning, fotografi eller uttalande som finns här.

Tekniska specifikationer, utseenden och annan information kan ändras utan föregående meddelande. Alla varumärken tillhör respektive ägare. Midas, Klark Teknik, Lab Gruppen, Lake, Tannoy, Turbosound, TC Electronic, TC Helicon, Behringer, Bugera, Aston Microphones och Coolaudio är varumärken eller registrerade varumärken som tillhör Music Tribe Global Brands Ltd. © Music Tribe Global Brands Ltd. 2023 Alla Rättigheter reserverade.

## BEGRÄNSAD GARANTI

För tillämpliga garantivillkor och ytterligare information om Music Tribes begränsade garanti, se fullständig information online på [community.musictribe.com/pages/support#warranty](https://community.musictribe.com/pages/support#warranty).

### PL Ważne informacje o bezpieczeństwie



#### Uwaga

Terminale oznaczone symbolem przenoszą wystarczająco wysokie napięcie elektryczne, aby stworzyć ryzyko porażenia prądem. Używaj wyłącznie wysokiej jakości fabrycznie przygotowanych kabli z zainstalowanymi wtyczkami ¼" TS. Wszystkie inne instalacje lub modyfikacje powinny być wykonywane wyłącznie przez wykwalifikowany personel techniczny.



Ten symbol informuje o ważnych wskazówkach dotyczących obsługi i konserwacji urządzenia w dołączonej dokumentacji. Proszę przeczytać stosowne informacje w instrukcji obsługi.



#### Uwaga

W celu wyeliminowania zagrożenia porażenia prądem zabrania się zdejmowania obudowy lub tylnej ścianki urządzenia. Elementy znajdujące się we wnętrzu urządzenia nie mogą być naprawiane przez użytkownika. Naprawy mogą być wykonywane jedynie przez wykwalifikowany personel.



#### Uwaga

W celu wyeliminowania zagrożenia porażenia prądem lub zapalenia się urządzenia nie wolno wystawiać go na działanie deszczu i wilgotności oraz dopuszczać do tego, aby do wnętrza dostała się woda lub inna ciecz. Nie należy stawiać na urządzeniu napełnionych cieczą przedmiotów takich jak np. wazony lub szklanki.



#### Uwaga

Prace serwisowe mogą być wykonywane jedynie przez wykwalifikowany personel. W celu uniknięcia zagrożenia porażenia

prądem nie należy wykonywać żadnych manipulacji, które nie są opisane w instrukcji obsługi. Naprawy wykonywane mogą być jedynie przez wykwalifikowany personel techniczny.

1. Proszę przeczytać poniższe wskazówki.
2. Proszę przechowywać niniejszą instrukcję.
3. Należy przestrzegać wszystkich wskazówek ostrzegawczych.
4. Należy postępować zgodnie z instrukcją obsługi.
5. Urządzenia nie wolno używać w pobliżu wody.
6. Urządzenie można czyścić wyłącznie suchą szmatką.
7. Nie zasłaniać otworów wentylacyjnych. W czasie podłączania urządzenia należy przestrzegać zaleceń producenta.
8. Nie stawiać urządzenia w pobliżu źródeł ciepła takich, jak grzejniki, piece lub urządzenia produkujące ciepło (np. wzmacniacze).
9. W żadnym wypadku nie należy usuwać zabezpieczeń z wtyczek dwubiegunowych oraz wtyczek z uziemieniem. Wtyczka dwubiegunowa posiada dwa wtyki kontaktowe o różnej szerokości. Wtyczka z uziemieniem ma dwa wtyki kontaktowe i trzeci wtyk uziemienia. Szerszy wtyk kontaktowy lub dodatkowy wtyk uziemienia służą do zapewnienia bezpieczeństwa użytkownikowi. Jeśli format wtyczki urządzenia nie odpowiada standardowi gniazdka, proszę zwrócić się do elektryka z prośbą o wyminięcie gniazda.
10. Kabel sieciowy należy ułożyć tak, aby nie był narażony na deptanie i działanie ostrych krawędzi, co mogłoby doprowadzić do jego uszkodzenia. Szczególną uwagę zwrócić należy na odpowiednią ochronę miejsc w pobliżu wtyczek i przedłużaczy oraz miejsce, w którym kabel sieciowy przymocowany jest do urządzenia.
11. Urządzenie musi być zawsze podłączone do sieci sprawnym przewodem z uziemieniem.

12. Jeżeli wtyk sieciowy lub gniazdo sieciowe w urządzeniu pełni funkcję wyłącznika, to muszą one być zawsze łatwo dostępne.

13. Używać wyłącznie sprzętu dodatkowego i akcesoriów zgodnie z zaleceniami producenta.



14. Używać jedynie zalecanych przez producenta lub znajdujących się w zestawie wózków, stojaków, statywów, uchwyty i stołów. W przypadku posługiwania się wózkiem należy zachować szczególną ostrożność w trakcie przewożenia zestawu, aby uniknąć niebezpieczeństwa potknięcia się i zranienia.

15. W trakcie burzy oraz na czas dłuższego nieużywania urządzenia należy wyjąć wtyczkę z gniazdka sieciowego.

16. Wykonywanie wszelkich napraw należy zlecać jedynie wykwalifikowanym pracownikom serwisu. Przeprowadzenie przeglądu technicznego staje się konieczne, jeśli urządzenie zostało uszkodzone w jakikolwiek sposób (dotyczy to także kabla sieciowego lub wtyczki), jeśli do wnętrza urządzenia dostały się przedmioty lub ciecz, jeśli urządzenie wystawione było na działanie deszczu lub wilgoci, jeśli urządzenie nie funkcjonuje poprawnie oraz kiedy spadło na podłogę.



17. Prawidłowa utylizacja produktu: Ten symbol wskazuje, że tego produktu nie należy wyrzucać razem ze zwykłymi odpadami domowymi, tylko zgodnie z dyrektywą w sprawie zużytego sprzętu elektrycznego i elektronicznego (WEEE) (2012/19/EU) oraz przepisami krajowymi. Niniejszy produkt należy przekazać do autoryzowanego punktu zbiórki zużytego sprzętu elektrycznego i elektronicznego. Niewłaściwe postępowanie z tego typu odpadami może wywołać szkodliwe działanie na środowisko naturalnej i zdrowie

człowieka z powodu potencjalnych substancji niebezpiecznych zaliczanych jako zużyty sprzęt elektryczny i elektroniczny. Jednocześnie, Twój wkład w prawidłową utylizację niniejszego produktu przyczynia się do oszczędnego wykorzystywania zasobów naturalnych. Szczegółowych informacji o miejscach, w których można oddawać zużyty sprzęt do recyklingu, udzielają urzędy miejskie, przedsiębiorstwa utylizacji odpadów lub najbliższy zakład utylizacji odpadów.

18. Nie instaluj w ograniczonej przestrzeni, takiej jak półka na książki lub podobny zestaw.

19. Nie stawiaj na urządzeniu źródła otwartego ognia, takich jak zapalone świece.

20. Należy pamiętać o środowiskowych aspektach utylizacji baterii. Baterie należy utylizować w punkcie zbiórki baterii.

21. To urządzenie może być używane w klimacie tropikalnym i umiarkowanym do 45 °C.

## ZASTRZEŻENIA PRAWNE

Music Tribe nie ponosi odpowiedzialności za jakiegokolwiek straty, które mogą ponieść osoby, które polegają w całości lub w części na jakimkolwiek opisie, fotografii lub oświadczeniu zawartym w niniejszym dokumencie. Specyfikacje techniczne, wygląd i inne informacje mogą ulec zmianie bez powiadomienia. Wszystkie znaki towarowe są własnością ich odpowiednich właścicieli. Midas, Klark Teknik, Lab Gruppen, Lake, Tannoy, Turbosound, TC Electronic, TC Helicon, Behringer, Bugera, Aston Microphones i Coolaudio są znakami towarowymi lub zastrzeżonymi znakami towarowymi firmy Music Tribe Global Brands Ltd. © Music Tribe Global Brands Ltd. 2023 Wszystkie prawa zastrzeżone.

## OGRANICZONA GWARANCJA

Aby zapoznać się z obowiązującymi warunkami gwarancji i dodatkowymi informacjami dotyczącymi ograniczonej gwarancji Music Tribe, zapoznaj się ze wszystkimi szczegółami w trybie online pod adresem [community.musictribe.com/pages/support#warranty](https://community.musictribe.com/pages/support#warranty).

# TD-3-MO Hook-up

**EN Step 1: Hook-Up**

**ES Paso 1: Conexión**

**FR Etape 1 : Connexions**

**DE Schritt 1: Verkabelung**

**PT Passo 1: Conexões**

**IT Passo 1: Allacciare**

**NL Stap 1: Hook-Up**

**SE Steg 1: Anslutning**

**PL Krok 1: Podłączeni**

*Studio System  
Sistema para estudio de grabación  
Système de studio  
Studio-System  
Sistema de Estudio  
Sistema in studio  
Studiosystem  
Studiosystem  
System studijny*



MIDI Keyboard  
MIDI OUT

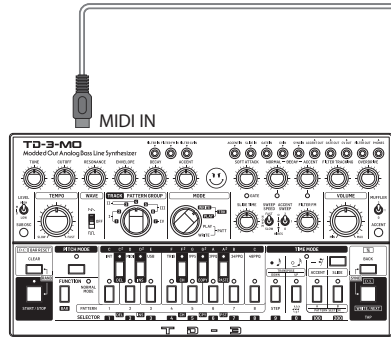

MIDI IN

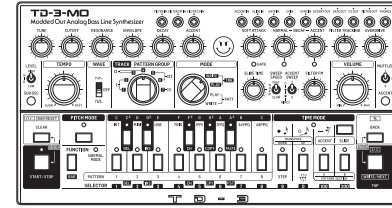

*Band / Practice System  
Sistema para un grupo/ensayos  
Système pour répétition  
Band/Proberaum-System  
Sistema Banda/Prática  
Sistema per gruppo/prove  
Band/oeffenssystem  
Band-/övningsystem  
System zespołu/prób*

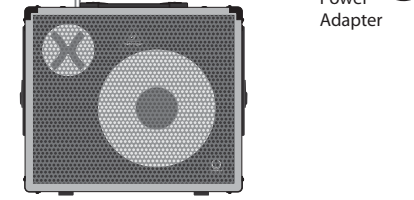
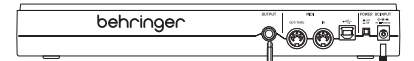

Keyboard Amplifier

*Practice System  
Sistema para un ensayos  
Système pour répétition  
Proberaum-System  
Sistema Prática  
Sistema per gruppo/prove  
Oefenssystem  
Övningsystem  
System prób*

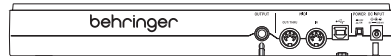

USB B



Audio Interface

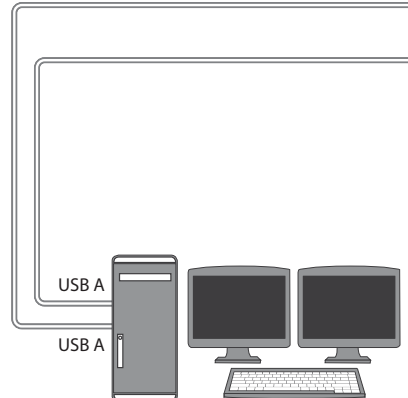

USB A

USB A

Desktop Computer



Studio Monitors



Headphones

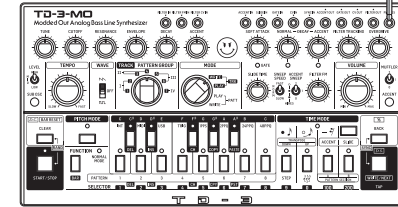

Headphones

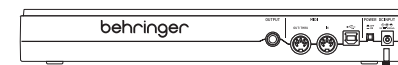

Power Adapter

EN

ES

FR

DE

PT

IT

NL

SE

PL



# TD-3-MO Hook-up

**EN Step 1: Hook-Up**

**ES Paso 1: Conexión**

**FR Etape 1 : Connexions**

**DE Schritt 1: Verkabelung**

**PT Passo 1: Conexões**

**IT Passo 1: Allacciare**

**NL Stap 1: Hook-Up**

**SE Steg 1: Anslutning**

**PL Krok 1: Podłączeni**

*Live System  
Sistema para actuación en directo  
Système pour représentation  
Live-System  
Sistema Ao Vivo  
Sistema per concerti  
Live system  
Live-system  
System na żywo*

*Poly Chain System*

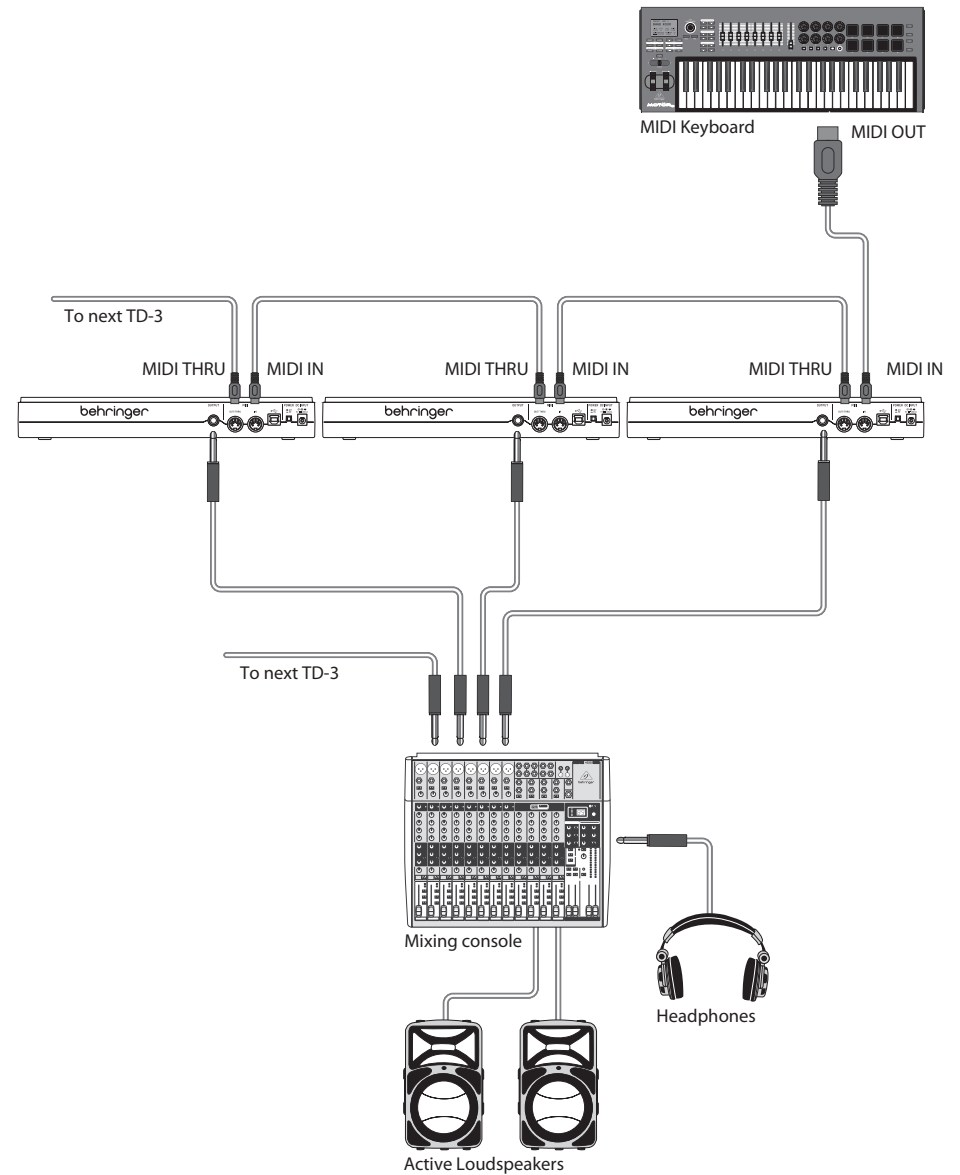
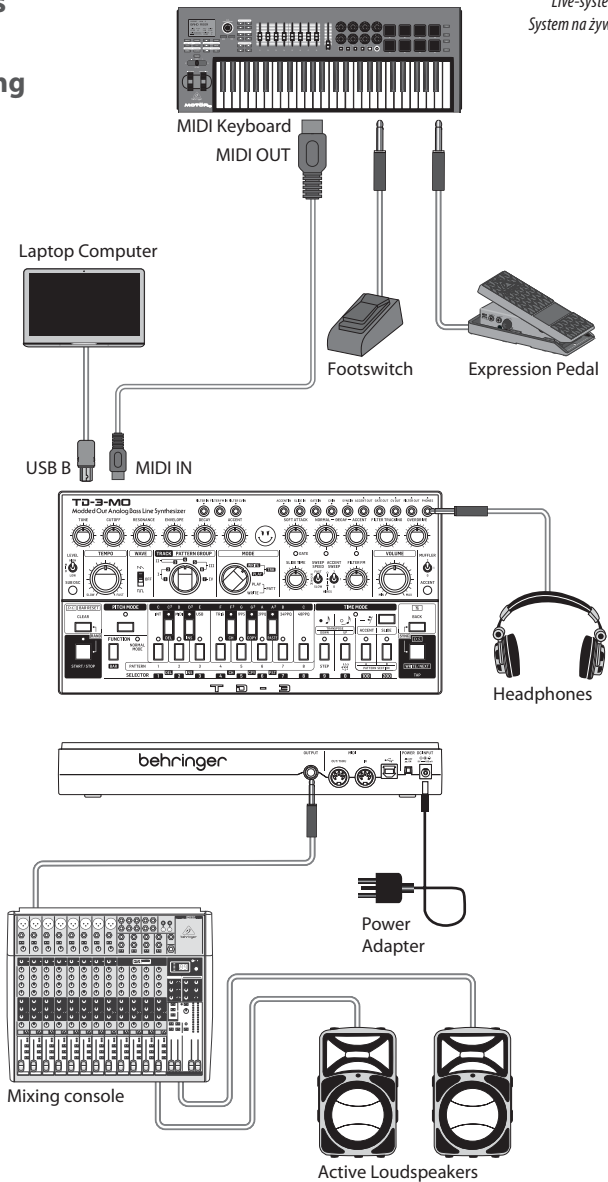

EN

ES

FR

DE

PT

IT

NL

SE

PL

# TD-3-MO Controls

EN Step 2: Controls

ES Paso 2: Controles

FR Etape 2 : Réglages

DE Schritt 2: Bedienelemente

PT Passo 2: Controles

IT Passo 2: Controlli

NL Stap 2: Bediening

SE Steg 2: Kontroller

PL Krok 2: Sterowanica

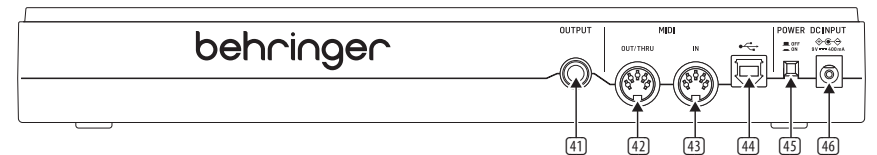
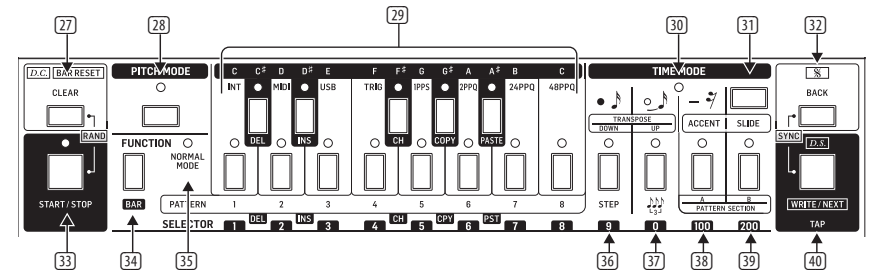
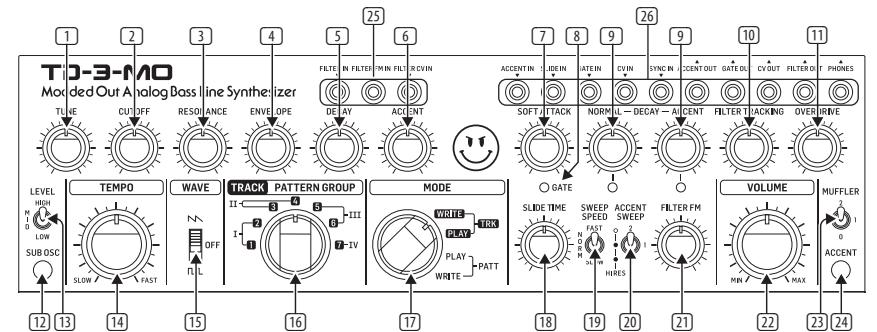
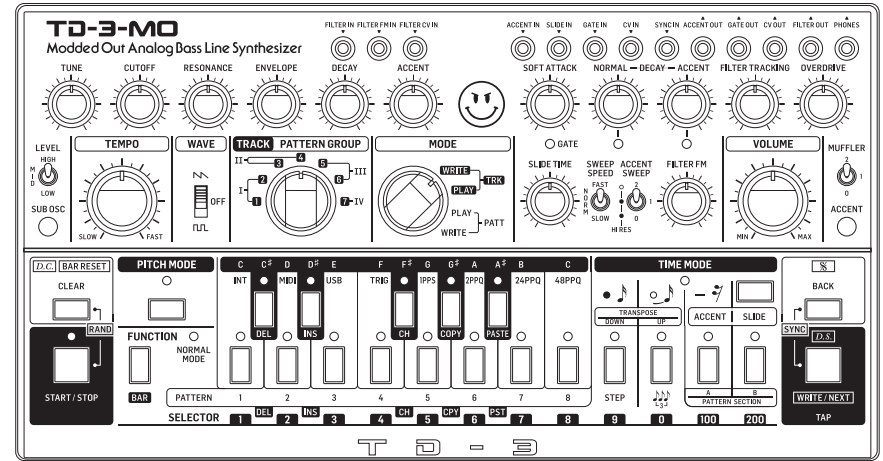

EN

ES

FR

DE

PT

IT

NL

SE

PL

# TD-3-MO Controls

## EN Step 2: Controls

- 1 **TUNE** - adjust the frequency of the internal VCO oscillator, approximately one octave either side of center.
- 2 **CUTOFF** - adjust the cutoff frequency of the low-pass VCF filter. Frequencies above the cutoff will be attenuated, such as the higher-order harmonics.
- 3 **RESONANCE** - adjust the amount of emphasis given to the signal level at the cutoff frequency.
- 4 **ENVELOPE** - select the depth of modulation applied by the envelope generator to the VCF cutoff frequency.
- 5 **DECAY** - controls the amount of time taken for the volume envelope to decay from the current level to minimum.
- 6 **ACCENT** - adjust the amount of accent given to the output for any notes programmed with an accent.
- 7 **SOFT ATTACK** - varies the envelope generator attack time for non-accented notes.
- 8 **GATE LED** - flashes red to show gating and green is used to show if in poly chain mode.
- 9 **DECAY-NORMAL and ACCENT** - controls the decay time of the VCF envelope generator for normal and accented notes. The LEDs vary in brightness with the output of the envelope generator.
- 10 **FILTER TRACKING** - allows the filter frequency to vary with the note being played. Turn CW to let more higher notes through.
- 11 **OVERDRIVE** - this increases the amount of VCO signal fed to the filter. At 0%, the normal VCO level is sent.
- 12 **SUB OSC** - turn sub oscillator on/off.
- 13 **SUB OSC LEVEL** - select sub level low, medium or high.
- 14 **TEMPO** - adjust the rate at which the pattern and tracks play, from slow to fast.
- 15 **WAVEFORM** - select the waveform of the internal VCO oscillator from reverse sawtooth or pulse. When OFF, no square or saw is heard, just the SUB OSC or if resonance is self-oscillating. (Try this with the accent sweep switch in position 1.)
- 16 **TRACK/PATTERN GROUP** - select from TRACK 1 to 7 when writing or playing tracks, and PATTERN GROUP I, II, III, IV when writing or playing patterns. Patterns in group I are only available for use in track 1 or 2, patterns in group II for tracks 3 or 4, group III for tracks 5 or 6, and group IV for track 7.

- 17 **MODE** - select from Track Write, Track Play, Pattern Play, Pattern Write.
- 18 **SLIDE TIME** - varies the slide time between played notes.
- 19 **SWEEP SPEED** - changes the relative speed of ACCENT SWEEP.
- 20 **ACCENT SWEEP** - changes the amount of resonance. 0: no accent sweep, 1: high resonance, 2: normal.
- 21 **FILTER FM** - this varies the amount of frequency modulation of the filter by the audio output.
- 22 **VOLUME** - adjust the output level from the rear-panel output and the headphones output. Make sure the volume is turned down before putting on headphones.
- 23 **MUFFLER** - this switch affects the VCA output at higher levels (off and two soft clipping modes). Position 1 removes some high frequencies to smooth the sound when extreme resonance is used. Position 2 removes even more HF content.
- 24 **ACCENT** - hold down to force each step to be accented.

### Patchbay (3.5 mm TS input and output connections)

- 25 **FILTER INPUTS**
  - FILTER IN** - filter input.
  - FILTER FM IN** - the filter can be modulated by the frequency of an external audio signal.
  - FILTER CV IN** - controls the filter frequency.
- 26 **INPUTS and OUTPUTS**
  - ACCENT IN** - a CV input to control Accent
  - SLIDE IN** - a CV input to control Slide
  - GATE IN** - gate input
  - CV IN** - CV input
  - SYNC IN** - this input allows the use of an external clock signal.
  - ACCENT OUT** - use with the CV and Gate outputs to control another TD-3-MO.
  - GATE OUT** - gate output
  - CV OUT** - control voltage output of 1V/octave.
  - FILTER OUT** - a line-level audio output from the filter.
  - HEADPHONES** - connect your headphones to this 3.5 mm TRS output. Make sure the volume is turned down before putting on headphones.

### Sequencer Section

- 27 **D.C./BAR RESET/CLEAR** - this is used to clear a pattern from memory, to return a track to the beginning, and to signal that the last pattern is being added to a track.
- 28 **PITCH MODE** - selects the pitch mode on or off. The LED will light when in pitch mode. This mode is used to enter the notes when creating patterns.
- 29 **13-NOTE KEYBOARD** - these switches are laid out as a 13-note keyboard, allowing notes to be selected when creating patterns. The lower eight switches are also used when creating, saving, and selecting patterns and tracks.
- 30 **TIME MODE LED** - the LED will light when in TIME MODE.
- 31 **TIME MODE ON/OFF** - select the TIME MODE on or off. This mode is used when entering the timing (note, tie, or rest) after the notes have been entered in PITCH MODE.
- 32 **BACK** - when stepping through a pattern, this allows you to select the last played note, so it can be edited.
- 33 **START / STOP** - this allows you to start or stop playing the patterns and tracks. The LED will turn on when playing.
- 34 **FUNCTION** - this multipurpose switch is used to return the TD-3-MO to normal mode from PITCH MODE and TIME MODE, and for various operations during pattern and track writing.
- 35 **NORMAL MODE LED** - this LED will light when the unit is in normal mode.
- 36 **TRANPOSE DOWN/NOTE/STEP** - this is used to transpose the octave downwards in PITCH MODE, enter a note in TIME MODE, and to enter the number of steps in a pattern.
- 37 **TRANPOSE UP/TIE/TRIPLET** - this is used to transpose the octave upwards in PITCH MODE, enter a tie in TIME MODE, and set the pattern to triplet mode.
- 38 **ACCENT / PATTERN A** - this allows an accent to be added to notes in PITCH MODE, and to select "A" patterns such as 1A, 2A, to 8A.
- 39 **SLIDE / PATTERN B** - this allows a SLIDE to be added to notes in PITCH MODE, and to select "B" patterns, such as 1B, 2B, to 8B.
- 40 **D.S./WRITE/NEXT/TAP** - this allows a pattern to be written to a track, to select the next note in a pattern, and to add manual timing by tapping.

### Rear Panel

- 41 **OUTPUT** - connect this 1/4" TS output to the line-level audio input of your system. Make sure the volume is turned down and the system is turned off before making connections.
- 42 **MIDI OUT/THRU** - this 5-pin DIN jack is used to pass MIDI out, and to pass through MIDI data received at the MIDI INPUT.
- 43 **MIDI IN** - this 5-pin DIN jack receives MIDI data from an external source. This will commonly be a MIDI keyboard, an external hardware sequencer, a computer equipped with a MIDI interface, etc.
- 44 **USB PORT** - this USB type B jack allows connection to a computer. The TD-3-MO will show up as a class-compliant USB MIDI device, capable of supporting MIDI in and out.
- USB MIDI IN** - accepts incoming MIDI data from an application.
- USB MIDI OUT** - sends MIDI data to an application.
- 45 **POWER** - turn the synthesizer on or off. Make sure all the connections are made before turning on the unit.
- 46 **DC INPUT** - connect the supplied 12V DC power adapter here. The power adapter can be plugged into an AC outlet capable of supplying from 100V to 240V at 50 Hz/60 Hz. Use only the power adapter supplied.

# TD-3-MO Controles

## ES Paso 2: Controles

- 1 **TUNE** - ajusta la frecuencia del oscilador VCO interno, aproximadamente una octava a cada lado del punto central.
- 2 **CUTOFF** - ajusta la frecuencia de corte del filtro VCF pasabajos. Las frecuencias que estén por encima del punto de corte serán atenuadas, como en los armónicos de orden superior.
- 3 **RESONANCE** - ajusta la cantidad de énfasis aplicado al nivel de señal en la frecuencia de corte.
- 4 **ENVELOPE** - elige la profundidad de modulación aplicada por el generador de envolvente a la frecuencia de corte VCF.
- 5 **DECAY** - controla la cantidad de tiempo que tarda la envolvente de volumen en decaer desde el nivel activo al mínimo.
- 6 **ACCENT** - ajusta la cantidad de acento aplicada a la salida para cualquier nota que sea programada con un acento.
- 7 **SOFT ATTACK** - modifica el tiempo de ataque del generador de envolvente para las notas no acentuadas.
- 8 Piloto **LED GATE** - parpadea en color rojo para indicarle el efecto de corte o puerta y en verde para indicarle el modo de cadena polifónica (poly).
- 9 **DECAY-NORMAL y ACCENT** - controla el tiempo de decaimiento del generador de envolvente VCF para las notas normales y las acentuadas. El brillo de los pilotos LED varía con la salida del generador de envolvente.
- 10 **FILTER TRACKING** - permite modificar la frecuencia del filtro de acuerdo a la nota que esté tocando. Active el CW para permitir que pasen más notas agudas.
- 11 **OVERDRIVE** - aumenta el nivel de distorsión. En el 0%, el sonido será anulado (mute).
- 12 **SUB OSC** - activa/desactiva el suboscilador.
- 13 **SUB OSC LEVEL** - elige el nivel del sub entre bajo, medio o alto.
- 14 **TEMPO** - ajusta la velocidad a la que se reproduce el patrón y las pistas, de lento a rápido.
- 15 **WAVEFORM** - elige la forma de onda del oscilador VCO interno entre diente de sierra inversa o pulso. Cuando esté en OFF, no se escuchará ninguna onda cuadrada o de diente de sierra, simplemente el SUB OSC o si la resonancia está auto-oscilando. (Pruebe esto con el interruptor de barrido de acento en la posición 1).
- 16 **TRACK/PATTERN GROUP** - le permite elegir de la TRACK 1 a 7 durante el registro o reproducción de pistas, y PATTERN GROUP I, II, III, IV al registrar o reproducir patrones. Los patrones del grupo I solo están disponibles para su uso en las pistas 1 o 2, los patrones del grupo II para las pistas 3 o 4, los del grupo III para las pistas 5 o 6 y el grupo IV para la pista 7.

- 17 **MODE** - le permite elegir entre Track Write (registro de pista), Track Play (reproducción de pista), Pattern Play (reproducción de patrón), Pattern Write (registro de patrón).
- 18 **SLIDE TIME** - modifica el tiempo de deslizamiento entre las notas reproducidas.
- 19 **SWEEP SPEED** - modifica la velocidad relativa de ACCENT SWEEP.
- 20 **ACCENT SWEEP** - modifica la cantidad de resonancia. 0: sin barrido de acento, 1: alta resonancia, 2: normal.
- 21 **FILTER FM** - esto modifica la cantidad en la que la salida audio modula la frecuencia del filtro.
- 22 **VOLUME** - ajusta el nivel de salida de las tomas del panel trasero y de la salida de auriculares. Asegúrese de que este volumen esté al mínimo antes de colocarse unos auriculares sobre los oídos.
- 23 **MUFFLER** - este interruptor afecta a la salida VCA a niveles altos (off y dos modos de saturación suave). La posición 1 elimina algunas frecuencias agudas de cara a suavizar el sonido cuando use una resonancia extrema. La posición 2 elimina incluso aún más contenido de agudos.
- 24 **ACCENT** - mantenga pulsado este interruptor para forzar a que cada paso sea acentuado.

### Distribuidor de señales o Patchbay (conexiones de entrada salida en TS de 3.5 mm)

- 25 **ENTRADAS DE FILTRO**  
**FILTER IN** - entrada de filtro.  
**FILTER FM IN** - esto permite que el filtro sea modulado por la frecuencia de una señal audio exterior.  
**FILTER CV IN** - controla la frecuencia del filtro.
- 26 **ENTRADAS y SALIDAS**  
**ACCENT IN** - una entrada CV para controlar el acento  
**SLIDE IN** - una entrada CV para controlar el deslizamiento o Slide  
**GATE IN** - entrada del efecto de puerta  
**CV IN** - entrada CV  
**SYNC IN** - esta entrada le permite usar una señal de reloj externa.  
**ACCENT OUT** - use esta salida junto con las salidas CV y Gate para controlar otro TD-3-MO.  
**GATE OUT** - salida de efecto de puerta  
**CV OUT** - salida de voltaje de control de 1 V/octava.

**FILTER OUT** - una salida audio con nivel de línea enviada desde el filtro.

**HEADPHONES** - conecte sus auriculares a esta salida TRS de 3.5 mm. Asegúrese de que el volumen esté al mínimo antes de colocarse los auriculares en los oídos.

### Sección de secuenciador

- 27 **D.C./BAR RESET/CLEAR** - este interruptor se usa para borrar un patrón de la memoria, para hacer que una pista vuelva al principio y para señalar que el último patrón sea añadido a una pista.
- 28 **PITCH MODE** - esto activa o desactiva el modo de tono. El piloto se iluminará cuando este modo de tono esté activo. Este modo se usa para la introducción de notas a la hora de crear patrones.
- 29 **TECLADO DE 13 NOTAS** - estos interruptores están colocados como un teclado de 13 notas, lo que permite elegir notas a la hora de crear patrones. Los ocho interruptores de abajo se usan también durante la creación, almacenamiento y selección de patrones y pistas.
- 30 **PILOTO TIME MODE** - este piloto se iluminará cuando TIME MODE esté activo.
- 31 **TIME MODE ON/OFF** - le permite elegir si TIME MODE está activo o no. Este modo se usa durante la introducción de la temporización (nota, ligadura o silencio) una vez que las notas han sido introducidas en el modo PITCH MODE.
- 32 **BACK** - cuando se vaya desplazando por el patrón, esto le permitirá elegir la última nota reproducida para que pueda editarla. Este interruptor y WRITE/NEXT(35) se usan para visualizar y cambiar los ajustes SYNC y CLOCK.
- 33 **START / STOP** - esto le permite poner en marcha o detener la reproducción de los patrones y pistas. El piloto se iluminará cuando la reproducción esté en marcha.
- 34 **FUNCTION** - este interruptor multiusos se utiliza para hacer que el TD-3-MO vuelva al modo normal desde los modos PITCH MODE y TIME MODE, y para diversas funciones durante la grabación de patrones y ritmos.
- 35 **PILOTO NORMAL MODE** - este piloto se iluminará cuando la unidad esté en el modo normal.
- 36 **TRANSPOSE DOWN/NOTE/STEP** - esto transpone la octava hacia abajo en el modo PITCH MODE, introduce una nota en el modo TIME MODE e introduce el número de pasos en un patrón.
- 37 **TRANSPOSE UP/TIE/TRIPLET** - esto transpone la octava hacia arriba en el modo PITCH MODE, introduce una ligadura en el modo TIME MODE y ajusta el patrón al modo de tresillo.

- 38 **ACCENT / PATTERN A** - esto añade un acento a las notas en el modo PITCH MODE y elige patrones "A" como pueden ser 1A, 2A hasta 8A.
- 39 **SLIDE / PATTERN B** - esto añade un deslizamiento o SLIDE a las notas en el modo PITCH MODE y elige los patrones "B" como pueden ser 1B, 2B hasta 8B.
- 40 **D.S./WRITE/NEXT/TAP** - esto registra un patrón en una pista, elige la siguiente nota de un patrón y añade temporización manual al hacer una pulsación rítmica y repetida. Este interruptor y BACK(27) se usan para visualizar y cambiar los ajustes SYNC y CLOCK.

### Panel trasero

- 41 **OUTPUT** - conecte esta salida en clavija TS de 6,3 mm a la entrada audio de nivel de línea de su sistema audio. Asegúrese de que el control del volumen esté al mínimo y que su sistema audio esté apagado antes de realizar ninguna conexión.
- 42 **MIDI OUT/THRU** - esta toma DIN de 5 puntas se usa para dar salida a los datos MIDI OUT y pasar sin modificación los datos MIDI recibidos a través de la entrada MIDI INPUT.
- 43 **MIDI IN** - esta toma DIN de 5 puntas recibe los datos MIDI emitidos desde una fuente exterior. Esta fuente externa suele ser un teclado o secuenciador externo MIDI, un ordenador equipado con un interface MIDI, etc.
- 44 **PUERTO USB** - esta toma USB tipo B permite la conexión a un ordenador. El TD-3-MO aparecerá como un dispositivo USB MIDI class-compliant, con capacidad de admitir entrada y salida MIDI.
- USB MIDI IN** - acepta los datos MIDI entrantes recibidos desde una aplicación.
- USB MIDI OUT** - da salida a datos MIDI a una aplicación.
- 45 **POWER** - este interruptor le permite encender y apagar el sintetizador. Asegúrese de que todas las conexiones estén hechas antes de encender la unidad.
- 46 **DC INPUT** - conecte aquí el adaptador de corriente de 9V DC incluido. Puede conectar el otro extremo de este adaptador a cualquier salida de corriente alterna con salida de entre 100 y 240 V a 50/60 Hz. Use únicamente el adaptador de corriente incluido.

# TD-3-MO Réglages

## Étape 2 : Réglages

- 1 **TUNE** – permet de régler la fréquence du VCO interne jusqu'à approximativement 1 octave plus grave ou plus aigu.
- 2 **CUTOFF** – permet de régler la fréquence de coupure du filtre passe-bas. Les fréquences plus aiguës que la fréquence de coupure sont atténuées, par exemple les harmoniques d'ordre élevé.
- 3 **RESONANCE** – permet de régler l'amplification du signal à la fréquence de coupure.
- 4 **ENVELOPE** – permet de régler l'intensité de la modulation appliquée à la fréquence de coupure du VCF par le générateur d'enveloppe.
- 5 **DECAY** – réglage de la durée nécessaire pour que le niveau du signal atteigne sa valeur minimale.
- 6 **ACCENT** – réglage de l'accentuation appliquée à toute note programmée avec une accentuation.
- 7 **SOFT ATTACK** – permet de modifier la durée de l'attaque du générateur d'enveloppe pour les notes non accentuées.
- 8 **GATE LED** – s'allume en rouge pour indiquer que le gate est activé et en vert pour indiquer que l'appareil fonctionne en mode poly-chain.
- 9 **DECAY-NORMAL et ACCENT** – réglage de la durée du déclin du générateur d'enveloppe du VCF pour les notes normales et accentuées. La luminosité de la LED varie en fonction du niveau du générateur d'enveloppe.
- 10 **FILTER TRACKING** – permet de modifier la fréquence du filtre en fonction de la note jouée. Tournez vers la droite pour laisser passer plus de notes aiguës.
- 11 **OVERDRIVE** – permet d'augmenter le niveau de la distorsion. Au minimum, le son est coupé.
- 12 **SUB OSC** – permet d'activer/désactiver le sub oscillateur.
- 13 **SUB OSC LEVEL** – sélecteur de niveau du sub oscillateur : bas, moyen ou élevé.
- 14 **TEMPO** – permet de régler la vitesse de lecture du pattern et du morceau, de lent à rapide.
- 15 **WAVE** – permet de sélectionner la forme d'onde du VCO interne (dent de scie inversée ou pulsation). En position OFF, seul le sub oscillateur est activé, ou la résonance si le filtre est en auto-oscillation (essayez en plaçant le sélecteur accent sweep en position 1).
- 16 **TRACK/PATTERN GROUP** – permet de sélectionner un morceau (de 1 à 7) lorsque l'appareil est en mode d'édition ou de lecture de morceau, ou un groupe de pattern (I, II, III ou IV) lorsque l'appareil est en mode d'édition ou de lecture de pattern. Les patterns du groupe I sont disponibles uniquement pour les morceaux 1 et 2, ceux du groupe II pour les morceaux 3 et 4, ceux du groupe III pour les morceaux 5 et 6 et ceux du groupe IV pour le morceau 7.

- 17 **MODE** – permet de sélectionner le mode de fonctionnement (édition de morceau, lecture de morceau, lecture de pattern, édition de pattern).
- 18 **SLIDE TIME** – permet de régler la durée de glissement entre les notes jouées.
- 19 **SWEEP SPEED** – permet de modifier la vitesse relative du ACCENT SWEEP.
- 20 **ACCENT SWEEP** – permet de sélectionner l'intensité de la résonance. 0 : pas d'accentuation, 1 : résonance élevée, 2 : normal.
- 21 **FILTER FM** – permet de régler la quantité de modulation de fréquence du filtre.
- 22 **VOLUME** – permet de régler le niveau de la sortie de la face arrière et de la sortie casque. Assurez-vous d'avoir baissé le volume avant de placer le casque sur vos oreilles.
- 23 **MUFFLER** – cette fonction agit sur la sortie du VCA si le niveau est élevé (3 positions : désactivé et 2 modes de soft clipping). En position 1, certaines hautes fréquences sont supprimées pour adoucir le son si une résonance extrême est utilisée. En position 2, encore davantage de hautes fréquences sont supprimées.
- 24 **ACCENT** – maintenez ce bouton enfoncé pour appliquer une accentuation à tous les pas.

### Patchbay (entrées et sorties minijack mono)

- 25 **ENTREES DU FILTRE**  
**FILTER IN** - entrée du filtre.  
**FILTER FM IN** - le filtre peut être module par la fréquence d'un signal audio externe.  
**FILTER CV IN** - contrôle de la fréquence du filtre.
- 26 **ENTREES et SORTIES**  
**ACCENT IN** - entrée CV pour contrôler l'accentuation  
**SLIDE IN** - entrée CV pour contrôler le glissement  
**GATE IN** - entrée gate  
**CV IN** - entrée CV  
**SYNC IN** - permet d'utiliser un signal d'horloge externe.  
**ACCENT OUT** - utilisez cette sortie avec les sorties CV et Gate pour contrôler un autre TD-3-MO.  
**GATE OUT** - sortie gate  
**CV OUT** - permet de contrôler la tension de sortie (1V/octave).  
**FILTER OUT** - sortie niveau ligne en provenance du filtre.  
**PHONES** - connectez votre casque à cette sortie minijack stéréo. Assurez-vous d'avoir baissé le volume avant de placer le casque sur vos oreilles.

### Section Séquenceur

- 27 **D.C./BAR RESET/CLEAR** - permet d'effacer un pattern de la mémoire de l'appareil, de revenir au début d'un morceau et de signaler que le dernier pattern est ajouté à un morceau.
- 28 **PITCH MODE** – permet d'activer/désactiver la fonction PITCH MODE. La LED adjacente s'allume lorsque cette fonction est activée. Ce mode est utilisé pour entrer les notes lors de la création d'un pattern.
- 29 **CLAVIER 13 TOUCHES** – ces boutons sont disposés comme un clavier à 13 touches pour entrer des notes lors de la création de patterns. Les 8 touches du bas permettent également de créer, sauvegarder et sélectionner les patterns et les morceaux.
- 30 **LED TIME MODE** - cette LED s'allume lorsque la fonction TIME MODE est activée.
- 31 **INTERRUPTEUR TIME MODE ON/OFF** - permet d'activer/désactiver la fonction TIME MODE. Cette fonction permet de régler le rythme (note, maintien ou silence) une fois les notes entrées en mode PITCH.
- 32 **BACK** – lorsque vous faites défiler les notes d'un pattern, cette fonction permet de sélectionner la dernière note jouée afin de l'éditer. Ce bouton, ainsi que le bouton WRITE/NEXT (35) sont utilisés pour sélectionner et modifier les réglages SYNC et CLOCK.
- 33 **START / STOP** – ce bouton permet de lancer/arrêter la lecture des patterns et des morceaux. La LED s'allume lors de la lecture.
- 34 **FUNCTION** – ce bouton multifonction utilisé pour quitter les modes PITCH et TIME et retourner en mode de fonctionnement normal, et pour d'autres opérations les de l'édition des patterns et des morceaux.
- 35 **LED NORMAL MODE** – cette LED s'allume lorsque l'appareil fonctionne en mode normal.
- 36 **TRANSPOSE DOWN/NOTE/STEP** – permet de transposer d'une octave plus grave en mode PITCH, d'entrer une note en mode TIME et d'entrer le nombre de pas d'un pattern.
- 37 **TRANSPOSE UP/TIE/TRIPLET** - permet de transposer d'une octave plus aiguë en mode PITCH, de main-tenir une note en mode TIME et d'écrire des triplets dans un pattern.
- 38 **ACCENT / PATTERN A** – permet d'ajouter une accentuation aux notes en mode PITCH et de sélectionner la banque de patterns « A », de 1A à 8A.
- 39 **SLIDE / PATTERN B** – permet d'ajouter un effet de glissement aux notes en mode PITCH et de sélectionner la banque de patterns « B », de 1B à 8B.
- 40 **D.S./WRITE/NEXT/TAP** – permet d'enregistrer un pattern dans un morceau, de sélectionner la note suivante d'un pattern et de modifier le tempo manuellement en le tapant. Ce bouton, ainsi que le bouton BACK (27) sont utilisés pour sélectionner et modifier les réglages SYNC et CLOCK.

### Face arrière

- 41 **OUTPUT** - connectez cette sortie Jack 6,35 mm à une entrée niveau de ligne de votre système. Assurez-vous que le volume est au minimum avant d'effectuer toute connexion.
- 42 **MIDI OUT/THRU** – ce connecteur DIN à 5 broches est utilisé comme sortie MIDI et pour transmettre les données MIDI reçues à l'entrée MIDI IN.
- 43 **MIDI IN** - ce connecteur DIN à 5 broches permet de recevoir des données MIDI transmises par une source externe. Il s'agit généralement d'un clavier MIDI, d'un séquenceur externe, d'un ordinateur équipé d'une interface MIDI, etc.
- 44 **PORT USB** – ce port USB type B permet la connexion à un ordinateur. Le TD-3-MO apparaît comme un appareil MIDI USB reconnu nativement et capable de supporter des entrées et des sorties MIDI.
- ENTRÉE MIDI USB** – permet de recevoir des données MIDI depuis une application.
- SORTIE MIDI USB** – permet d'envoyer des données MIDI à une application.
- 45 **POWER** – permet de mettre l'appareil sous/hors tension. Assurez-vous que toutes les connexions ont bien été effectuées avant de mettre l'appareil sous tension.
- 46 **DC INPUT** – connectez l'adaptateur secteur 9V fourni à cette embase. L'adaptateur peut être branché à une prise de courant alternative pouvant fournir une tension de 100 V à 240 V à 50 Hz/60 Hz. Utilisez uniquement l'adaptateur secteur fourni.

# TD-3-MO Bedienelemente

## DE Schritt 2: Bedienelemente

- 1 **TUNE** - regelt die Frequenz des internen VCO-Oszillators im Bereich von etwa einer Oktave beiderseits der Mitte.
- 2 **CUTOFF** - regelt die Cutoff-Frequenz des VCF-Tiefpassfilters. Frequenzen oberhalb der Cutoff-Frequenz werden bedämpft, wie z. B. höhere Obertöne.
- 3 **RESONANCE** - regelt die Anhebung des Signalpegels an der Cutoff-Frequenz.
- 4 **ENVELOPE** - wählt die Stärke der Modulation, die der Hüllkurvengenerator auf die VCF-Cutoff-Frequenz anwendet.
- 5 **DECAY** - regelt die Zeitspanne, die die Lautstärkehüllkurve benötigt, um vom aktuellen Pegel auf das Minimum abzufallen.
- 6 **ACCENT** - regelt die Stärke des Akzents, die bei der Ausgabe auf alle mit einem Akzent programmierten Noten angewandt wird.
- 7 **SOFT ATTACK** - variiert die Attack-Zeit des Hüllkurvengenerators für akzentlose Noten.
- 8 **GATE LED** - blinkt rot, um Gating anzuzeigen, blinkt grün, um den Poly-Chain-Modus anzuzeigen.
- 9 **DECAY-NORMAL und ACCENT** - regelt die Decay-Zeit des VCF-Hüllkurvengenerators für normale und akzentuierte Noten. Die LEDs variieren in ihrer Helligkeit entsprechend der Ausgabe des Hüllkurvengenerators.
- 10 **FILTER TRACKING** - Die Filterfrequenz kann mit der gespielten Note variieren. Drehen Sie CW, um mehr höhere Noten durchzulassen.
- 11 **OVERDRIVE** - erhöht den Grad der Verzerrung. Bei 0 % ist der Klang stummgeschaltet.
- 12 **SUB OSC** - schaltet den Suboszillator ein/aus.
- 13 **SUB OSC LEVEL** - wählt einen niedrigen, mittleren oder hohen Subpegel.
- 14 **TEMPO** - regelt die Abspielgeschwindigkeit der Patterns und Tracks von langsam bis schnell.
- 15 **WAVEFORM** - wählt Sägezahn invers oder Rechteck als Wellenform des internen VCO-Oszillators. Bei OFF erklingt weder Rechteck noch Sägezahn, sondern nur der SUB-OSC oder eine selbstoszillierende Resonanz. (Versuchen Sie dies mit dem Accent Sweep-Schalter in Position 1.)
- 16 **TRACK/PATTERN GROUP** - wählt beim Speichern oder Abspielen von Tracks unter TRACK 1 bis 7 und beim Speichern oder Abspielen von Patterns unter PATTERN GROUP I, II, III, IV. Patterns in Gruppe I sind nur für die Verwendung in Track 1 oder 2 verfügbar, Patterns in Gruppe II für Track 3 oder 4, Gruppe III für Track 5 oder 6 und Gruppe IV für Track 7.

- 17 **MODE** - wählt einen der Modi Track Write, Track Play, Pattern Play oder Pattern Write.
- 18 **SLIDE TIME** - regelt die Länge des gleitenden Übergangs zwischen gespielten Noten.
- 19 **SWEEP SPEED** - ändert die relative Geschwindigkeit von ACCENT SWEEP.
- 20 **ACCENT SWEEP** - regelt die Stärke der Resonanz. 0: keine Akzentbewegung, 1: starke Resonanz, 2: normal.
- 21 **FILTER FM** - variiert die Stärke der Frequenzmodulation des Filters durch den Audioausgang.
- 22 **VOLUME** - regelt den Ausgangspegel des rückseitigen Ausgangs und des Kopfhörerausgangs. Stellen Sie sicher, dass die Lautstärke zurückgedreht ist, bevor Sie einen Kopfhörer aufsetzen.
- 23 **MUFFLER** - dieser Schalter wirkt bei höheren Pegeln auf den VCA-Ausgang (Aus und zwei Soft Clipping-Modi). In Position 1 werden einige hohe Frequenzen entfernt, um den Klang bei extremer Resonanz zu glätten. Position 2 entfernt noch mehr HF-Anteile.
- 24 **ACCENT** - gedrückt halten, um die Akzentuierung jedes Steps zu erzwingen.

### Patchbay (3,5 mm TS-Eingänge und -Ausgänge)

- 25 **FILTER-EINGÄNGE**  
**FILTER IN** - Filtereingang.  
**FILTER FM IN** - Der Filter kann durch die Frequenz eines externen Audiosignals moduliert werden.  
**FILTER CV IN** - regelt die Filterfrequenz.
- 26 **EINGÄNGE und AUSGÄNGE**  
**ACCENT IN** - CV-Eingang zur Akzent-Steuerung  
**SLIDE IN** - CV-Eingang zur Slide-Steuerung  
**GATE IN** - Gate-Eingang  
**CV IN** - CV-Eingang  
**SYNC IN** - Dieser Eingang ermöglicht die Verwendung eines externen Clock-Signals.  
**ACCENT OUT** - Nutzen Sie diesen Ausgang zusammen mit den CV- und Gate-Ausgängen, um einen anderen TD-3-MO zu steuern.  
**GATE OUT** - Gate-Ausgang  
**CV OUT** - Steuerspannungsausgang von 1V/Oktave.  
**FILTER OUT** - Ein Line-Pegel Audioausgang vom Filter.  
**HEADPHONES** - Schließen Sie Ihren Kopfhörer an diesen 3,5-mm TRS-Ausgang an. Stellen Sie sicher, dass die Lautstärke zurückgedreht ist, bevor Sie einen Kopfhörer aufsetzen.

### Sequencer-Sektion

- 27 **D.C./BAR RESET/CLEAR** - löscht ein Pattern aus dem Speicher, setzt einen Track an den Anfang zurück und signalisiert, dass das letzte Pattern dem Track hinzugefügt wird.
- 28 **PITCH MODE** - schaltet den Pitch-Modus ein und aus. Im Pitch-Modus leuchtet die LED. In diesem Modus gibt man beim Erstellen von Patterns die Noten ein.
- 29 **13-NOTEN TASTATUR** - Diese Tasten sind wie eine Pianotastatur mit 13 Noten angeordnet, damit man beim Erstellen von Patterns die Noten entsprechend wählen kann. Mit den unteren acht Tasten kann man auch Patterns und Tracks erstellen, speichern und wählen.
- 30 **TIME MODE LED** - leuchtet im TIME-MODUS.
- 31 **TIME MODE ON/OFF** - schaltet den TIME-MODUS ein oder aus. In diesem Modus gibt man die Zeitwerte der Noten, Haltebögen und Pausen ein, nachdem die Noten im PITCH-MODUS eingegeben wurden.
- 32 **BACK** - Wenn man ein Pattern schrittweise durchgeht, kann man mit dieser Taste die letzte gespielte Note wählen und editieren. Mit dieser und der WRITE/NEXT-Taste (35) kann man außerdem SYNC- und CLOCK-Einstellungen anzeigen und ändern.
- 33 **START / STOP** - startet und stoppt die Wiedergabe von Patterns und Tracks. Bei der Wiedergabe leuchtet die LED.
- 34 **FUNCTION** - Mit dieser Mehrzweck-Taste setzt man den TD-3-MO aus dem PITCH- und TIME-MODUS in den normalen Modus zurück und startet verschiedene Verfahren beim Schreiben von Patterns und Tracks.
- 35 **NORMAL MODE LED** - leuchtet im Normal-Modus des TD-3-MO.
- 36 **TRANSPOSE DOWN/NOTE/STEP** - Im PITCH-MODUS kann man eine Oktave nach unten transponieren, im TIME-MODUS eine Note eingeben sowie die Anzahl von Steps in einem Pattern eingeben.
- 37 **TRANSPOSE UP/TIE/TRIPLET** - Im PITCH-MODUS kann man eine Oktave nach oben transponieren, im TIME-MODUS einen Haltebogen eingeben sowie ein Pattern in den Triolen-Modus schalten.
- 38 **ACCENT / PATTERN A** - Im PITCH-Modus kann man Noten einen Akzent hinzufügen sowie "A" Patterns wie 1A, 2A bis 8A wählen.
- 39 **SLIDE / PATTERN B** - Im PITCH-Modus kann man Noten einen SLIDE (gleitende Tonhöhe) hinzufügen sowie "B" Patterns wie 1B, 2B bis 8B wählen.
- 40 **D.S./WRITE/NEXT/TAP** - schreibt ein Pattern in den Track, wählt die nächste Note eines Patterns und ermöglicht manuelles Timing durch Tapping. Mit dieser und der BACK-Taste (27) kann man außerdem SYNC- und CLOCK-Einstellungen anzeigen und ändern.

### Rückseite

- 41 **OUTPUT** - Verbinden Sie diesen 6,3 mm TS-Ausgang mit dem Line-Pegel Audioeingang Ihres Systems. Bevor Sie Anschlüsse herstellen, sollten Sie die Lautstärke zurückdrehen und das System ausschalten.
- 42 **MIDI OUT/THRU** - Über diese 5-Pol DIN-Buchse werden MIDI OUT-Daten ausgegeben und die über MIDI IN empfangenen Daten weitergeleitet.
- 43 **MIDI IN** - Über diese 5-Pol DIN-Buchse werden die MIDI-Daten einer externen Quelle empfangen. Dies ist meistens ein MIDI Keyboard, ein externer Hardware Sequencer, ein mit MIDI Interface ausgerüsteter Computer etc.
- 44 **USB PORT** - Diesen USB Typ-B Port verbindet man meistens mit einem Computer. Der TD-3-MO wird als standardkonformes USB MIDI-Gerät angezeigt, das MIDI IN und OUT unterstützt.  
**USB MIDI IN** - akzeptiert die von einer Applikation eingehenden MIDI-Daten.  
**USB MIDI OUT** - sendet MIDI-Daten zu einer Applikation.
- 45 **POWER** - schaltet den Synthesizer ein oder aus. Stellen Sie alle Anschlüsse her, bevor Sie das Gerät einschalten.
- 46 **DC INPUT** - Hier schließen Sie den mitgelieferten 9V DC Netzadapter an. Verbinden Sie den Netzadapter mit einer Netzsteckdose, die eine Spannung von 100 V bis 240 V bei 50 Hz/60 Hz liefert. Verwenden Sie nur den mitgelieferten Netzadapter.

# TD-3-MO Controles

## PT Passo 2: Controles

- 1 **TUNE** - ajusta a frequência do oscilador de VCO interno, em aproximadamente uma oitava para cada lado do centro.
- 2 **CUTOFF** - ajusta a frequência de corte do filtro passa baixa VCF. Frequências acima do corte serão atenuadas, tais como harmonias de ordem mais alta.
- 3 **RESONANCE** - ajusta o valor da ênfase dada ao nível de sinal na frequência de corte.
- 4 **ENVELOPE** - seleciona o índice de modulação aplicado pelo gerador de envelope à frequência de corte VCF.
- 5 **DECAY** - controla o valor do tempo que leva para o envelope de volume decair do nível atual ao nível mínimo.
- 6 **ACCENT** - ajusta o valor da acentuação dada à saída para qualquer nota programada com uma acentuação.
- 7 **SOFT ATTACK** - varia o tempo de ataque do gerador de envelope para as notas sem acentuação.
- 8 **LED GATE** - pisca com uma luz vermelha para mostrar o gate, e verde para mostrar o modo poly chain.
- 9 **DECAY-NORMAL e ACCENT** - controla o tempo de decaimento do gerador de envelope do VCF para notas normais e acentuadas. O brilho dos LEDs varia de acordo com a saída do gerador de envelope.
- 10 **FILTER TRACKING** - permite que a frequência do filtro varie com a nota sendo tocada. Gire o CW para permitir que as notas mais altas passem.
- 11 **OVERDRIVE** - aumenta o nível de distorção. A 0% o modo mudo do som é habilitado.
- 12 **SUB OSC** - gire o sub oscilador para ligar/desligar.
- 13 **SUB OSC LEVEL** - selecione o sub nível baixo, médio ou alto.
- 14 **TEMPO** - ajusta a velocidade na qual o padrão e a faixa são reproduzidos, de lento a rápido.
- 15 **WAVEFORM** - seleciona a forma de onda do oscilador de VCO interno dentre dente de serra reverso ou pulso. Quando desligado, em OFF, nenhuma onda quadrada ou dente de serra é ouvida, apenas o SUB OSC ou se a ressonância for auto-oscilante. (Experimente isso com o botão accent sweep na posição 1)
- 16 **TRACK/PATTERN GROUP** - selecione dentre as faixas TRACK 1 a 7 quando gravar ou reproduzir as faixas e PATTERN GROUP I, II, III, IV quando gravar ou reproduzir padrões. Os padrões no grupo I estão disponíveis apenas para serem usados nas faixas 1 ou 2, padrões no grupo II para as faixas 3 ou 4, grupo III para as faixas 5 ou 6 e grupo IV para faixa a 7.

- 17 **MODE** - selecione dentre Track Write, Track Play, Pattern Play, Pattern Write.
- 18 **SLIDE TIME** - varia o tempo de slide entre as notas tocadas.
- 19 **SWEEP SPEED** - muda a velocidade relativa de ACCENT SWEEP.
- 20 **ACCENT SWEEP** - muda o valor da ressonância. 0: sem accent sweep, 1: ressonância alta, 2: normal.
- 21 **FILTER FM** - varia o valor da modulação de frequência do filtro pela saída de áudio.
- 22 **VOLUME** - ajusta o nível de saída da saída do painel traseiro e saída de fones de ouvido. Certifique-se de que o volume esteja abaixado antes de colocar os fones de ouvido.
- 23 **MUFFLER** - este botão afeta a saída VCA em níveis mais altos (desligado e dois modos de soft clipping). A posição 1 retira algumas frequências altas para suavizar o som quando ressonância extrema é aplicada. A posição 2 retira ainda mais do conteúdo HF.
- 24 **ACCENT** - mantenha pressionado para forçar a acentuação de cada passo.

### Patchbay (conexões de saída e entrada TS de 3,5 mm)

- 25 **FILTER INPUTS**
  - FILTER IN** - entrada de filtro.
  - FILTER FM IN** - o filtro pode ser modulado pela frequência de um sinal de áudio externo.
  - FILTER CV IN** - controla a frequência do filtro.
- 26 **INPUTS e OUTPUTS**
  - ACCENT IN** - uma entrada de CV para controle de acentuação
  - SLIDE IN** - uma entrada de CV para controle de Slide
  - GATE IN** - entrada de gate
  - CV IN** - entrada de CV
  - SYNC IN** - esta entrada possibilita o uso de um sinal de relógio externo.
  - ACCENT OUT** - use com as saídas CV e Gate para controlar outro TD-3-MO.
  - GATE OUT** - saída de gate
  - CV OUT** - controle da saída de tensão de 1V/oitava.
  - FILTER OUT** - uma saída de áudio de nível de linha do filtro.
  - HEADPHONES** - conecte seus fones de ouvido a essa saída TRS de 3,5 mm. Certifique-se de que o volume esteja abaixado antes de colocar os fones de ouvido.

### Seção Sequenciador

- 27 **D.C./BAR RESET/CLEAR** - é usado para limpar um padrão da memória, para colocar a faixa no início e sinalizar que o último padrão está sendo adicionado à faixa.
- 28 **PITCH MODE** - seleciona o modo do tom, ligando ou desligando o mesmo. O LED acenderá quando estiver no modo pitch. Este modo é usado para inserir notas durante a criação de padrões.
- 29 **13-NOTE KEYBOARD** - esses botões estão dispostos como um teclado de 13 notas, permitindo que as notas sejam selecionadas durante a criação de padrões. Os oito botões mais baixos também são usados durante a criação, ao salvar e selecionar padrões e faixas.
- 30 **TIME MODE LED** - O LED acende quando está no modo TIME MODE.
- 31 **TIME MODE ON/OFF** - seleciona o modo TIME MODE, ligando ou desligando o mesmo. Este modo é usado quando se insere o tempo (nota, ligadura, ou pausa) depois das notas terem sido inseridas no modo PITCH MODE.
- 32 **BACK** - o acesso de um padrão permite a seleção da última nota tocada para que ela possa ser edi-tada. Esse botão e o WRITE/NEXT(35) são usados para a visualização e mudança das configurações SYNC e CLOCK.
- 33 **START / STOP** - permite que se inicie ou interrompa a reprodução de padrões e faixas. O LED acend-erá quando estiver tocando.
- 34 **FUNCTION** - este botão de propósitos múltiplos é usado para retornar o TD-3-MO do modo PITCH MODE e TIME MODE ao modo normal, e para várias operações durante a gravação de padrão e faixas.
- 35 **NORMAL MODE LED** - esse LED acenderá quando a unidade estiver no modo normal.
- 36 **TRANSPOSE DOWN/NOTE/STEP** - transpõem a oitava para baixo no modo PITCH MODE, insira uma nota no modo TIME MODE e insira o número dos passos no padrão.
- 37 **TRANSPOSE UP/TIE/TRIPLET** - transpõem a oitava para cima baixo no modo PITCH MODE, insira um ligadura no modo TIME MODE, e configure o padrão em modo triplet.
- 38 **ACCENT / PATTERN A** - acrescente um acento às notas no modo PITCH MODE, e selecione padrões "A" como 1A, 2A, até 8A.
- 39 **SLIDE / PATTERN B** - acrescente SLIDE às notas no modo PITCH MODE, e para selecionar padrões "B", tais como 1B, 2B, até 8B.
- 40 **D.S./WRITE/NEXT/TAP** - grave um padrão em uma faixa, selecione a próxima nota em um padrão e acrescente o tempo manualmente ao bater levemente. Esse botão e o BACK(27) são usados para vi-sualizar e modificar as configurações SYNC e CLOCK.

### Painel Traseiro

- 41 **OUTPUT** - conecte essa saída TS de ¼" à entrada de áudio do nível de linha do seu sistema. Certifique-se de que o volume esteja abaixado e que o sistema esteja desligado antes de fazer conexões.
- 42 **MIDI OUT/THRU** - este jack de 5 pinos é usado como saída de dados MIDI OUT e passagem de dados MIDI recebidos pela entrada MIDI INPUT.
- 43 **MIDI IN** - este jack de 5 pinos recebe dados MIDI de uma fonte externa. Isso pode ser geralmente um teclado MIDI, um sequenciador de hardware externo, um computador equipado com interface MIDI, etc.
- 44 **USB PORT** - este jack USB tipo B permite conexão a um computador. O TD-3-MO aparecerá como um dis-positivo MIDI compatível com a classe USB, capaz de suportar entrada e saída MIDI.
- USB MIDI IN** - aceita dados MIDI provenientes de um aplicativo.
- USB MIDI OUT** - envia dados MIDI a um aplicativo.
- 45 **POWER** - liga e desliga o sintetizador. Certifique-se de que todas as conexões tenham sido feitas antes de ligar a unidade.
- 46 **DC INPUT** - conecte o adaptador DC de 9V fornecido aqui. O adaptador pode ser ligado a uma to-mada AC capaz de fornecer de 100V a 240V em 50 Hz/60 Hz. Use apenas o adaptador fornecido.

# TD-3-MO Controlli

## 11 Passo 2: Controlli

- 1 **TUNE** – regola la frequenza del VCO dell'oscillatore interno, circa un'ottava a entrambi i lati dal centro.
- 2 **CUTOFF** – regola la frequenza di cutoff del filtro VCF passa-basso. Le frequenze superiori al cutoff, come le armoniche di ordine superiore, saranno attenuate.
- 3 **RESONANCE** – regola la quantità di enfasi data al livello del segnale alla frequenza di cutoff.
- 4 **ENVELOPE** – seleziona la profondità della modulazione applicata dal generatore di inviluppo alla frequenza di cutoff del VCF.
- 5 **DECAY** – controlla la quantità di tempo necessario all'inviluppo del volume per decadere dal livello attuale al minimo.
- 6 **ACCENT** – regola la quantità di accento data all'uscita per ogni nota programmata con un accento.
- 7 **SOFT ATTACK** - varia il tempo di attacco del generatore di inviluppo per le note senza accento.
- 8 **LED GATE** – lampeggia in rosso per mostrare il gate e in verde per mostrare il modo Poly Chain (catena polifonica).
- 9 **DECAY-NORMAL e ACCENT** – controlla il tempo di decadimento del generatore di inviluppo del VCF per le note normali e accentate. I led variano in luminosità secondo l'uscita del generatore di inviluppo.
- 10 **FILTER TRACKING** – consente la variazione della frequenza del filtro con la nota suonata. Girare in senso orario per far passare più note più acute.
- 11 **OVERDRIVE** – aumenta il livello della distorsione. A 0% non c'è effetto.
- 12 **SUB OSC** – accende/spigne il sub oscillatore.
- 13 **SUB OSC LEVEL** – seleziona il livello del sub oscillatore fra low, medium e high.
- 14 **TEMPO** – regola la frequenza di riproduzione di pattern e track, da SLOW (lenta) a FAST (veloce).
- 15 **WAVEFORM** – seleziona la waveform (forma d'onda) dell'oscillatore di VCO interno fra dente di sega inversa e pulse. Su OFF non si ascolta quadra o sega ma solo il SUB OSC o se la RESONANCE è in auto-oscillazione (provatelo con il selettore ACCENT SWEEP nella posizione 1).
- 16 **TRACK/PATTERN GROUP** – selezionate dalle TRACK da 1 a 7 mentre scrivete o riproducete track, e PATTERN GROUP I, II, III IV mentre scrivete o riproducete pattern. I pattern del gruppo I sono disponibili solo per uso con le track 1 o 2, i pattern del gruppo II per le track 3 o 4, gruppo III per track 5 o 6, e gruppo IV per track 7.

- 17 **MODE** – selezione per Track Write, Track Play, Pattern Play, Pattern Write.
- 18 **SLIDE TIME** - varia il tempo di slide (glissato) fra le note suonate.
- 19 **SWEEP SPEED** – cambia la velocità relativa di ACCENT SWEEP.
- 20 **ACCENT SWEEP** – cambia la quantità di risonanza. 0: nessun accento, 1: risonanza alta, 2: normale.
- 21 **FILTER FM** - varia la quantità di modulazione della frequenza del filtro dall'uscita audio.
- 22 **VOLUME** – regola il livello di uscita per l'uscita del pannello posteriore e per la cuffia. Assicuratevi che il volume sia abbassato prima di indossare la cuffia.
- 23 **MUFFLER** – questo selettore influenza l'uscita del VCA ai livelli più alti (off e due modi di clip morbido). La posizione 1 rimuove alcune frequenze alte per ammorbidire il suono quando si usa una risonanza estrema. La posizione 2 rimuove ulteriore contenuto di frequenze alte.
- 24 **ACCENT** – tenete premuto per forzare l'accentatura di tutti gli step.

### Patchbay (connessioni sbilanciate di ingresso e uscita da 3,5mm)

- 25 **INGRESSI DEI FILTRI**
  - FILTER IN** – ingresso del filtro.
  - FILTER FM IN** – il filtro può essere modulato dalla frequenza di un segnale audio esterno.
  - FILTER CV IN** – controlla la frequenza del filtro.
- 26 **INGRESSI e USCITE**
  - ACCENT IN** – ingresso CV per controllare Accent
  - SLIDE IN** – ingresso CV per controllare Slide
  - GATE IN** - ingresso gate
  - CV IN** - ingresso CV
  - SYNC IN** - ingresso per l'uso di un segnale di clock esterno.
  - ACCENT OUT** – da usare insieme alle uscite CV e Gate per controllare un altro TD-3-MO.
  - GATE OUT** – uscita gate
  - CV OUT** – uscita del controllo in tensione di 1V/ottava.
  - FILTER OUT** – uscita audio di livello linea dal filtro.
  - HEADPHONES** – collegate la vostra uscita a questa presa stereo da 3,5mm. Prima di indossare la cuffia, assicuratevi che il volume sia abbassato.

## Sezione Sequencer

- 27 **D.C./BAR RESET/CLEAR** – serve per cancellare un pattern dalla memory, per tornare all'inizio di una traccia o al segnale che dall'ultimo pattern è stato aggiunto a una track.
- 28 **PITCH MODE** – seleziona il modo pitch on o off. Nel modo pitch il led sarà acceso. Questo modo serve per inserire le note mentre si creano dei pattern.
- 29 **TASTIERA DA 13 NOTE** – questi tasti sono disposti come un tastiera da 13 note, consentendo la scelta delle note mentre si creano i pattern. Gli otto tasti inferiori servono anche per creare, salvare e scegliere sia pattern che track.
- 30 **TIME MODE LED** – il led si illumina quando si è nel TIME MODE.
- 31 **TIME MODE ON/OFF** - seleziona il TIME MODE on o off. Questo modo serve per immettere la durata (nota, legatura o pausa) dopo l'inserimento delle note nel PITCH MODE.
- 32 **BACK** – lavorando per step in un pattern, consente di scegliere l'ultima nota suonata per poterla modificare.
- 33 **START / STOP** – vi consente di far partire o fermare i pattern e le track. Durante la riproduzione il led si illuminerà.
- 34 **FUNCTION** – questo interruttore multifunzione serve per far tornare il TD-3-MO al modo normale da PITCH MODE e TIME MODE, e per diverse operazioni durante la scrittura di pattern e track.
- 35 **LED NORMAL MODE** – questo led si illuminerà quando l'unità è nel NORMAL MODE.
- 36 **TRANSPOSE DOWN/NOTE/STEP** – serve per trasporre in basso l'ottava in PITCH MODE, inserire una nota in TIME MODE e per inserire il numero di step in un pattern.
- 37 **TRANSPOSE UP/TIE/TRIPLET** - serve per trasporre in alto l'ottava in PITCH MODE, inserire una legatura nel TIME MODE, ed impostare il pattern su terzina.
- 38 **ACCENT / PATTERN A** – consente di aggiungere un accento alle note in PITCH MODE, e di selezionare i pattern "A", tipo 1A, 2A... fino a 8A.
- 39 **SLIDE / PATTERN B** – consente di aggiungere un SLIDE (glissato) alle note in PITCH MODE, e di selezionare i pattern "B" tipo 1B, 2B... fino a 8B.
- 40 **D.S./WRITE/NEXT/TAP** – consente la scrittura di un pattern in una track, per selezionare la nota next (successiva) in un pattern, e per immettere manualmente il tempo tramite tap.

## Pannello posteriore

- 41 **OUTPUT** – collegate questa uscita jack da 6,35mm a un ingresso audio di livello linea del vostro impianto. Prima di effettuare le connessioni, assicuratevi che il volume sia abbassato e che l'impianto sia spento.
- 42 **MIDI OUT/THRU** – questa porta DIN a 5 poli serve per inviare il MIDI OUT, e per inviare i dati MIDI THRU ricevuti dal MIDI INPUT.
- 43 **MIDI IN** - questa porta DIN a 5 poli riceve dati MIDI da una sorgente esterna. Questa generalmente sarà una tastiera MIDI, un sequencer fisico esterno, un computer dotato di interfaccia MIDI, ecc.
- 44 **USB PORT** – questa porta USB tipo B consente la connessione a un computer. Il TD-3-MO sarà visto come un dispositivo conforme USB MIDI, in grado di supportare MIDI IN e OUT.
  - USB MIDI IN** – accetta i dati MIDI in entrata da una app.
  - USB MIDI OUT** – invia i dati MIDI a una app.
- 45 **POWER** – accende e spegne il synth. Assicuratevi di effettuare tutte le connessioni prima di accendere l'unità.
- 46 **DC INPUT** – collegate qui l'adattatore di corrente da 12V c.c. fornito in dotazione. L'adattatore di corrente può essere inserito in una presa c.a. che fornisca da 100V a 240V a 50/60Hz. Usate esclusivamente l'adattatore di corrente fornito in dotazione.



# TD-3-MO Bedienung

## NL Stap 2: Bedienung

- 1 **TUNE** - stel de frequentie van de interne VCO-oscillator in, binnen een bereik van ongeveer één octaaf aan beide kanten van de middenstand.
- 2 **CUTOFF** - stel de cutoff-frequentie van het low-pass VCF-filter in. Frequenties boven de cutoff (afsnijfrequentie) zullen worden verzwakt, zoals de hoge harmonischen.
- 3 **RESONANCE** - de accentuering van het signaalniveau rond de cutoff-frequentie instellen.
- 4 **ENVELOPE** - kies de modulatie diepte die door de envelope-generator op de VCF-cutoff-frequentie wordt toegepast.
- 5 **DECAY** - regelt de hoeveelheid tijd die nodig is om de volumevelope te laten vervallen van het huidige niveau tot het minimum.
- 6 **ACCENT** - de sterkte van het accent van het uitgangssignaal voor tonen die met een accent zijn geprogrammeerd.
- 7 **SOFT ATTACK** - varieert de attacktijd van de envelope-generator voor niet-geaccentueerde tonen.
- 8 **GATE LED** - knippert rood om gating aan te geven en groen om de poly chain modus aan te geven.
- 9 **DECAY-NORMAL en ACCENT** - regelt de decaytijd van de VCF-envelope-generator voor normale en geaccentueerde tonen. De LEDs variëren in helderheid met het uitgangssignaal van de envelope-generator.
- 10 **FILTER TRACKING** - hiermee verandert de filterfrequentie mee met de gespeelde tonen. Naar rechts draaien om hoge tonen helderder te maken.
- 11 **OVERDRIVE** - verhoogt de mate van vervorming. Op 0% wordt het geluid gedempt.
- 12 **SUB OSC** - suboscillator in-/uitschakelen.
- 13 **SUB OSC LEVEL** - Het volumeniveau van de suboscillator instellen op low, medium of high.
- 14 **TEMPO** - De snelheid instellen waarop het patroon en de tracks worden afgespeeld, van langzaam tot snel.
- 15 **WAVEFORM** - kies voor de golfvorm van de interne VCO-oscillator uit omgekeerde zaagtand of puls. Bij OFF is er geen puls of zaagtandgolf te horen, alleen de SUB OSC, of zelfoscillatie bij hoge resonance. (Probeer dit met de schakelaar Accent Sweep op stand 1.)
- 16 **TRACK/PATTERN GROUP** - kies uit TRACK 1 t/m 7 bij het schrijven of afspelen van tracks en PATTERN GROUP I, II, III, IV tijdens het schrijven of afspelen van patronen. Patronen in groep I kunnen alleen worden gebruikt in track 1 of 2, patronen in groep II voor track 3 of 4, groep III voor track 5 of 6 en groep IV voor track 7.

- 17 **MODE** - kies uit Track Write, Track Play, Pattern Play, Pattern Write.
- 18 **SLIDE TIME** - varieert de slidetijd tussen de gespeelde noten.
- 19 **SWEEP SPEED** - wijzigt de relatieve snelheid van ACCENT SWEEP.
- 20 **ACCENT SWEEP** - wijzigt de hoeveelheid resonantie. 0: geen accent sweep, 1: hoge resonantie, 2: normaal.
- 21 **FILTER FM** - dit varieert de hoeveelheid frequentiemodulatie van het filter door het audio-uitgangssignaal.
- 22 **VOLUME** - het niveau van de uitgang op het achterpaneel en de hoofdtelefoonuitgang instellen. Controleer of het volume laag is, alvorens de hoofdtelefoon op te zetten.
- 23 **MUFFLER** - deze schakelaar beïnvloedt de VCA-uitgang op hogere niveaus (uit en twee modi voor soft clipping). Stand 1 verwijdert een aantal hoge frequenties om het geluid tijdens het gebruik van extreme resonantie aangenamer ('smooth') te maken. Stand 2 verwijdert nog meer hoge frequenties.
- 24 **ACCENT** - houd ingedrukt om op elke stap een accent te geven.

### Patchbay (3,5 mm TS-ingangen en uitgangen)

- 25 **FILTERINGANGEN**
  - FILTER IN** - filteringang.
  - FILTER FM IN** - het filter kan worden gemoduleerd met de frequentie van een extern audiosignaal.
  - FILTER CV IN** - regelt de filterfrequentie.
- 26 **INGANGEN en UITGANGEN**
  - ACCENT IN** - een CV-ingang voor het regelen van Accent
  - SLIDE IN** - een CV-ingang voor het regelen van Slide
  - GATE IN** - gate-ingang
  - GATE IN** - CV-ingang
  - SYNC IN** - met deze ingang kan een extern kloksignaal worden gebruikt.
  - ACCENT OUT** - gebruik dit met de CV- en gate-uitgangen om een andere TD-3-MO te besturen.
  - GATE OUT** - gate-uitgang
  - CV OUT** - control voltage-uitgang van 1 V/octaaf.
  - FILTER OUT** - een audio-uitgang op lijnniveau vanuit het filter.
  - HEADPHONES** - Sluit uw hoofdtelefoon aan op deze 3,5 mm TRS-uitgang. Controleer of het volume laag is, alvorens de hoofdtelefoon op te zetten.

### Sequencer-sectie

- 27 **D.C./BAR RESET/CLEAR** - dit wordt gebruikt om een patroon uit het geheugen te wissen, een track naar het begin terug te brengen en aan te geven dat het laatste patroon aan een track wordt toegevoegd.
- 28 **PITCH MODE** - de pitch-modus in- of uitschakelen. De LED licht op in pitchmodus. Deze modus wordt gebruikt om tijdens het aanmaken van patronen de tonen in te voeren.
- 29 **13-TONEN-KLAVIER** - deze schakelaars zijn gerangschikt als een 13-tonen-klavier, zodat tijdens het aanmaken van patronen tonen kunnen worden gespeeld. De onderste acht schakelaars worden ook gebruikt bij het aanmaken, opslaan en selecteren van patronen en tracks.
- 30 **LED TIME MODE** - de LED licht op in TIME MODE.
- 31 **TIME MODE ON/OFF** - de TIME-MODUS in- of uitschakelen. Deze modus wordt gebruikt bij het invoeren van de timing (noot, boog of rust) nadat de tonen in PITCH MODE zijn ingevoerd.
- 32 **BACK** - als er door een patroon wordt gestapt, dan kan de laatst gespeelde toon worden geselecteerd, zodat deze kan worden bewerkt.
- 33 **START / STOP** - hiermee kan het afspelen van patronen en tracks worden gestart of gestopt. De LED brandt tijdens het afspelen.
- 34 **FUNCTIE** - deze meervoudige schakelaar zet de TD-3-MO terug naar normale modus vanuit PITCH MODE en TIME MODE, en voor diverse bewerkingen tijdens het schrijven van patronen en tracks.
- 35 **NORMAL MODE-LED** - deze LED licht op als de unit in normale modus staat.
- 36 **TRANSPOSE DOWN/NOTE/STEP** - hiermee wordt in PITCH MODE een octaaf omlaag getransponeerd, of een toon in TIJDMODUS ingevoerd, of het aantal stappen bepaald waaruit een patroon bestaat.
- 37 **TRANSPOSE UP/TIE/TRIPLET** - hiermee wordt in PITCH MODE een octaaf omlaag getransponeerd, of een tie (overbindingsboog) in TIME MODE ingevoerd, of wordt het patroon op triolenmodus ingesteld.
- 38 **ACCENT / PATTERN A** - hiermee kan een accent worden gegeven aan tonen in PITCH MODE en kunnen "A"-patronen worden geselecteerd, zoals 1A, 2A, tot 8A.
- 39 **SLIDE / PATTERN B** - hiermee kan een SLIDE aan tonen worden toegevoegd in PITCH MODE en kunnen "B"-patronen worden geselecteerd, zoals 1B, 2B, tot 8B.
- 40 **D.S./WRITE/NEXT/TAP** - hiermee kan een patroon naar een track worden geschreven, de volgende toon in een patroon worden geselecteerd en met tikken handmatige timing worden toegevoegd.

### Achterpaneel

- 41 **UITGANG** - sluit deze 1/4" TS-uitgang aan op de line-niveau audio-ingang van het systeem. Controleer vóór het aansluiten of het geluidsvolume laag is en of het systeem is uitgeschakeld.
- 42 **MIDI OUT/THRU** - deze 5-pins DIN-aansluiting wordt gebruikt om MIDI te verzenden en MIDI-gegevens die via de MIDI-ingang zijn ontvangen door te sturen.
- 43 **MIDI IN** - deze 5-pins DIN-aansluiting ontvangt MIDI-gegevens van een externe bron. Dit is meestal een MIDI-keyboard, een externe hardwaresequencer, een computer die is uitgerust met een MIDI-interface, enzovoort.
- 44 **USB PORT** - met deze USB-aansluiting kan een computer worden aangesloten. De TD-3-MO wordt weergegeven als een class-compliant USB MIDI-apparaat dat MIDI in- en uit ondersteunt.
- USB MIDI IN** - accepteert binnenkomende MIDI-gegevens van een toepassing.
- USB MIDI OUT** - verzendt MIDI-gegevens naar een toepassing.
- 45 **POWER** - de synthesizer in- of uitschakelen. Controleer of alle aansluitingen zijn gemaakt, alvorens de unit in te schakelen.
- 46 **DC-INPUT** - sluit hier de meegeleverde 12 V gelijkstroomvoeding aan. De netadapter kan worden aangesloten op een stopcontact dat van 100 V tot 240 V op 50 Hz/60 Hz kan leveren. Gebruik alleen de meegeleverde netadapter.

# TD-3-MO Kontroller

## SE Steg 2: Kontroller

- 1 **TUNE** - Justera frekvensen för den interna VCO-oscillatorn, ungefär en oktav åt vardera sidan om mittpunkten.
- 2 **CUTOFF** - Justera VCF-lågpassfiltrets brytfrekvens. Frekvenser över brytpunkten kommer att dämpas, såsom de högre övertonerna.
- 3 **RESONANCE** - Justera graden av betoning av signalnivån vid brytfrekvensen.
- 4 **ENVELOPE** - Välj modulationsdjupet som tillämpas av enveloppgeneratoren på VCF-brytfrekvensen.
- 5 **DECAY** - Anger den tid det tar för volymenveloppen att klinga av från den aktuella nivån till den lägsta.
- 6 **ACCENT** - Justera den betoning som ges till utsignalen för toner programmerade med en betoning.
- 7 **SOFT ATTACK** - Varierar enveloppgeneratorns attacktid för obetonade toner.
- 8 **GATE**-lysdiod - Blinkar rött för att visa gating och grönt för att visa Poly Chain-läget.
- 9 **DECAY-NORMAL och ACCENT** - Anger avklingningstiden för VCF-enveloppgeneratoren för normala och betonade toner. Lysdioderna varierar i ljusstyrka med utsignalen från enveloppgeneratoren.
- 10 **FILTER TRACKING** - Gör det möjligt för filterfrekvensen att variera med den ton som spelas. Vrid medurs för att släppa igenom fler högre toner.
- 11 **OVERDRIVE** - Ökar nivån av distorsion. Vid 0 % är ljudet avstängt.
- 12 **SUB OSC** - Slå på/av sub-oscillator.
- 13 **SUB OSC LEVEL** - Välj sub-nivå low, medium eller high.
- 14 **TEMPO** - Justera den hastighet som mönstret och spåren spelas upp med, från långsamt till snabbt.
- 15 **WAVEFORM** - Välj vågform för den interna VCO-oscillatorn från omvänd sågtand eller puls. Vid OFF hörs ingen fyrkant eller såg, bara SUB OSC eller om resonansen är i självsvängning. (Prova detta med betoningsvepomkopplaren i position 1.)
- 16 **TRACK/PATTERN GROUP** - Välj från TRACK 1 till 7 när du spelar in eller spelar upp spår, och PATTERN GROUP I, II, III, IV när du spelar in eller spelar upp mönster. Mönster i grupp I är bara tillgängliga för användning i spår 1 eller 2, mönster i grupp II för spår 3 eller 4, grupp III för spår 5 eller 6 och grupp IV för spår 7.

- 17 **MODE** - Välj mellan Track Write, Track Play, Pattern Play, Pattern Write.
- 18 **SLIDE TIME** - Varierar glidtiden mellan spelade toner.
- 19 **SWEEP SPEED** - Ändrar den relativa hastigheten för ACCENT SWEEP.
- 20 **ACCENT SWEEP** - Ändrar graden av resonans. 0: inget betoningsvep, 1: hög resonans, 2: normal.
- 21 **FILTER FM** - Detta varierar graden av frekvensmodulation för filtret efter ljudutsignalen.
- 22 **VOLUME** - Justera utgångsnivån från bakpanelutgången och hörlursutgången. Se till att volymen är avstängd innan du tar på hörlurar.
- 23 **MUFFLER** - Den här omkopplaren påverkar VCA-utsignalen vid högre nivåer (av samt två soft clipping-lägen). Position 1 tar bort vissa höga frekvenser för att göra ljudet mjukare när extrem resonans används. Position 2 tar bort ännu mer högfrekvensinnehåll.
- 24 **ACCENT** - Håll ned för att betona alla steg.

### Uttagspanel (3,5-millimeters TS-ingångar och -utgångar)

- 25 **FILTERINGÅNGAR**  
**FILTER IN** - Filteringång.  
**FILTER FM IN** - Filtret kan moduleras av frekvensen hos en extern ljudsignal.  
**FILTER CV IN** - Styr filterfrekvensen.
- 26 **INGÅNGAR och UTGÅNGAR**  
**ACCENT IN** - En CV-ingång för styrning av Accent  
**SLIDE IN** - En CV-ingång för styrning av Slide  
**GATE IN** - Gate-ingång  
**CV IN** - CV-ingång  
**SYNC IN** - Denna ingång gör det möjligt att använda en extern klocksignal.  
**ACCENT OUT** - Använd med CV- och Gate-utgångarna för att styra en annan TD-3-MO.  
**GATE OUT** - Gate-utgång  
**CV OUT** - Styrspänningsutgång för 1V/oktav.  
**FILTER OUT** - En linjenivåljudutgång från filtret.  
**HEADPHONES** - Anslut dina hörlurar till denna 3,5-millimeters TRS-utgång. Se till att volymen är avstängd innan du tar på hörlurar.

### Sequencerdel

- 27 **D.C./BAR RESET/CLEAR** - Detta används för att radera ett mönster från minnet, för att returnera ett spår till början och för att visa att det senaste mönstret läggs till i ett spår.
- 28 **PITCH MODE** - Väljer på eller av för tonhöjdsläget. Lysdioden lyser i tonhöjdsläge. Detta läge används för att ange tonerna när mönster skapas.
- 29 **13-TANGENTERS KLAVIATUR** - Dessa omkopplare är placerade som på ett 13-tangenters klaviatur, så att toner kan väljas när mönster skapas. De nedre åtta omkopplarna används också när mönster och spår skapas, sparas och väljs.
- 30 **TIME MODE**-lysdiod - Lysdioden lyser i TIME MODE.
- 31 **TIME MODE ON/OFF** - Väljer på eller av för TIME MODE. Detta läge används när tidsvärdet anges (ton, bindning eller paus) efter att tonerna har matats in i PITCH MODE.
- 32 **BACK** - När du stegar dig igenom ett mönster gör detta att du kan välja den senast spelade tonen, så att den kan redigeras.
- 33 **START/STOP** - Detta gör att du kan börja eller sluta spela upp mönstren och spåren. Lysdioden tänds vid uppspelning.
- 34 **FUNCTION** - Denna flerfunktionsomkopplare används för att återställa TD-3-MO till normalläge från PITCH MODE och TIME MODE samt för olika åtgärder vid skrivning av mönster och spår.
- 35 **NORMAL MODE**-lysdiod - Denna lysdiod lyser när enheten är i normalläge.
- 36 **TRANSPOSE DOWN/NOTE/STEP** - Detta används för att transponera oktaven nedåt i PITCH MODE, för att ange en ton i TIME MODE och för att ange antalet steg i ett mönster.
- 37 **TRANSPOSE UP/TIE/TRIPLET** - Detta används för att transponera oktaven uppåt i PITCH MODE, för att ange en bindning i TIME MODE och för att ställa in mönstret på triolläge.
- 38 **ACCENT/PATTERN A** - Detta gör det möjligt att lägga till en betoning till toner i PITCH MODE och att välja "A"-mönster som 1A, 2A, till 8A.
- 39 **SLIDE/PATTERN B** - Detta gör det möjligt att lägga till en SLIDE till toner i PITCH MODE och att välja "B"-mönster som 1B, 2B, till 8B.
- 40 **D.S./WRITE/NEXT/TAP** - Detta gör det möjligt att skriva ett mönster till ett spår, att välja nästa ton i ett mönster och att lägga till en manuell tidsinställning genom att trycka.

### Bakre panel

- 41 **OUTPUT** - Anslut denna kvartstums TS-utgång till linjenivåljudingången i ditt system. Se till att volymen är avstängd och att systemet är avstängt innan anslutningar görs.
- 42 **MIDI OUT/THRU** - Detta DIN-uttag för fem stift används för att skicka ut MIDI-signaler och för att förmedla MIDI-data som tas emot i MIDI-ingången.
- 43 **MIDI IN** - Detta DIN-uttag för fem stift tar emot MIDI-data från en extern källa. Detta är vanligen en MIDI-klaviatur, en extern hårdvarusequencer, en dator utrustad med ett MIDI-gränssnitt o.s.v.
- 44 **USB PORT** - Detta USB-B-uttag möjliggör anslutning till en dator. TD-3-MO-enheten kommer att visas som en klasskompatibel USB-MIDI-enhet, med stöd för inkommande och utgående MIDI.
- USB MIDI IN** - Tar emot inkommande MIDI-data från en tillämpning.
- USB MIDI OUT** - Skickar MIDI-data till en tillämpning.
- 45 **POWER** - Slå på och av synten. Säkerställ att alla anslutningar har gjorts innan enheten startas.
- 46 **DC INPUT** - Koppla in den medföljande 12 V-strömadaptern här. Strömadaptern kan anslutas till ett växelströmsuttag som kan leverera från 100 V till 240 V vid 50 Hz/60 Hz. Använd endast den medföljande strömadaptern.

# TD-3-MO Sterowanica

## PL Krok 2: Sterowanica

- 1 **TUNE** – dostosowuje częstotliwość wewnętrznego oscylatora VCO, około jednej oktawy w każdą ze stron.
- 2 **CUTOFF** – dostosowuje częstotliwość graniczną filtra dolnoprzepustowego VCF. Częstotliwości powyżej granicy będą zredukowane, takie jak harmoniczne wyższego rzędu.
- 3 **RESONANCE** – dostosuj poziom wzmocnienia poziomu sygnału przy częstotliwości granicznej.
- 4 **ENVELOPE** – wybierz głębie modulacji zastosowaną przez generator obwiedni wobec częstotliwości granicznej VCF.
- 5 **DECAY** – kontroluje ilość czasu wymaganego dla głośności obwiedni, aby wygasła z obecnego poziomu do minimum.
- 6 **ACCENT** – dostosuj ilość akcentu zastosowanego wobec poziomu wyjściowego jakichkolwiek dźwięków zaprogramowanych z akcentem.
- 7 **SOFT ATTACK** – zmienia czas ataku generatora obwiedni wobec dźwięków nieakcentowanych.
- 8 **Dioda GATE** – błyska na czerwono pokazując działanie bramki oraz na zielono, pokazując tryb poly chain.
- 9 **DECAY-NORMAL i ACCENT** – kontroluje czas wygasania generatora obwiedni dla zwykłych i akcentowanych dźwięków. Diody różnią się jasnością według poziomu wyjściowego generatora obwiedni.
- 10 **FILTER TRACKING** – pozwala na zmianę częstotliwości filtra w zależności od granego dźwięku. Obróć w prawo, aby przepuszczać więcej wysokich dźwięków.
- 11 **OVERDRIVE** – zwiększa poziom przesterowania. Na poziomie 0% dźwięk jest wyczyszczone.
- 12 **SUB OSC** – włącza/wyłącza oscylator sub.
- 13 **SUB OSC LEVEL** – wybierz poziom sub między niskim, średnim lub wysokim.
- 14 **TEMPO** – dostosuj częstotliwość, według której odtwarzana jest sekwencja oraz ścieżki, od wolnej do szybkiej.
- 15 **WAVEFORM** – wybierz kształt fali wewnętrznego oscylatora VCO spośród odwróconej piłokształtnej lub puls. W pozycji OFF nie występuje fala prostokątna ani piłokształtna, tylko SUB OSC lub gdy rezonans jest w samooscylacji. (Wypróbuj wraz z przełącznikiem ruchomego akcentu w pozycji 1.)
- 16 **TRACK/PATTERN GROUP** – wybierz spośród TRACK 1 do 7 podczas pisania lub odtwarzania ścieżek oraz PATTERN GROUP I, II, III, IV podczas pisania lub odtwarzania sekwencji. Sekwencje w grupie I są dostępne do użycia tylko w ścieżce 1 lub 2, sekwencje w grupie II w ścieżce 3 lub 4, grupa III w ścieżce 5 lub 6, a grupa IV w ścieżce 7.

- 17 **MODE** – wybierz spośród Track Write (pisanie ścieżki), Track Play (odtwarzanie ścieżki), Pattern Play (odtwarzanie sekwencji), Pattern Write (pisanie sekwencji).
- 18 **SLIDE TIME** – zmienia czas przesunięcia między granymi dźwiękami.
- 19 **SWEEP SPEED** – zmienia relatywną prędkość ACCENT SWEEP.
- 20 **ACCENT SWEEP** – zmienia ilość rezonansu. 0: brak przesuwanego akcentu, 1: wysoki rezonans, 2: tryb normalny.
- 21 **FILTER FM** – zmienia poziom modulacji częstotliwości filtra przez poziom wyjściowy audio.
- 22 **VOLUME** – dostosowuje poziom wyjściowy z wyjścia na tylnym panelu oraz wyjścia słuchawek. Upewnij się, że głośność jest zredukowana przed założeniem słuchawek.
- 23 **MUFFLER** – ten przełącznik wpływa na wyjście VCA na wyższych poziomach (wyłączony oraz dwa tryby miękkiego przesterowania). Pozycja 1 usuwa niektóre wysokie częstotliwości w celu wygładzenia brzmienia przy użyciu ekstremalnego rezonansu. Pozycja 2 usuwa jeszcze więcej wysokich częstotliwości.
- 24 **ACCENT** – przytrzymaj, aby wymusić akcentowanie każdego kroku.

### Panel krosowniczy (złącza 3.5 mm TS wejścia i wyjścia)

- 25 **WEJŚCIA FILTRA**  
**FILTER IN** – wejście filtra.  
**FILTER FM IN** – filtr może być modulowany przez częstotliwość zewnętrznego sygnału audio.  
**FILTER CV IN** – kontroluje częstotliwość filtra.
- 26 **WEJŚCIA I WYJŚCIA**  
**ACCENT IN** – wejście CV kontrolujące akcent  
**SLIDE IN** – wejście CV kontrolujące przesunięcie  
**GATE IN** – wejście bramki  
**CV IN** – wejście CV (kontrola napięcia)  
**SYNC IN** – pozwala na użycie zewnętrznego sygnału zegara.  
**ACCENT OUT** – użyj wraz z wyjściami CV oraz Gate, aby kontrolować inny TD-3-MO.  
**GATE OUT** – wyjście bramki.  
**CV OUT** – kontroluje napięcie wyjściowe 1V/oktawa.  
**FILTER OUT** – wyjście audio poziomu liniowego z filtra.  
**HEADPHONES** – podłącz słuchawki do tego wyjścia 3.5 mm TRS. Upewnij się, że głośność jest zredukowana przed założeniem słuchawek.

### Sekcja sekwencera

- 27 **D.C./BAR RESET/CLEAR** – używane do usunięcia sekwencji z pamięci, do przywrócenia ścieżki do początku oraz do sygnalizowania, że ostatnia sekwencja jest dodawana do ścieżki.
- 28 **PITCH MODE** – włącza lub wyłącza tryb tonu. Dioda zaświeci się w trybie tonu. Ten tryb jest używany do wybierania dźwięków podczas tworzenia sekwencji.
- 29 **13-NOTE KEYBOARD** – przełączniki w układzie 13-przyciskowej klawiatury, pozwalające na wybór dźwięków podczas tworzenia sekwencji. Dolne osiem przełączników jest również używane podczas tworzenia, zapisywania oraz wybierania sekwencji i ścieżek.
- 30 **Dioda TIME MODE** – dioda zapali się w trybie TIME MODE.
- 31 **TIME MODE ON/OFF** – włącz lub wyłącz tryb TIME MODE. Ten tryb jest używany podczas podawania wartości taktu (dźwięk, łuk lub pauza) po wybraniu dźwięków w trybie PITCH MODE.
- 32 **BACK** – podczas przechodzenia przez kroki sekwencji pozwala na wybór ostatniego odtwarzanego dźwięku, umożliwiając jego edycję.
- 33 **START / STOP** – pozwala na rozpoczęcie lub przerwanie odtwarzania sekwencji i ścieżek. Dioda zapali się podczas odtwarzania.
- 34 **FUNCTION** – wielofunkcyjny przełącznik używany do przywrócenia TD-3-MO do trybu normalnego z PITCH MODE oraz TIME MODE, a także do różnych operacji podczas pisania sekwencji i ścieżek.
- 35 **Dioda NORMAL MODE** – ta dioda zapali się, gdy urządzenie jest w trybie normalnym.
- 36 **TRANPOSE DOWN/NOTE/STEP** – używane do transponowania oktawy w dół w PITCH MODE, podania dźwięku w TIME MODE oraz podania liczby kroków w sekwencji.
- 37 **TRANPOSE UP/TIE/TRIPLET** – używane do transponowania oktawy w górę w PITCH MODE, wpisania łuku w TIME MODE oraz ustawienia sekwencji w tryb trioli.
- 38 **ACCENT / PATTERN A** – pozwala na dodanie akcentu do dźwięków w PITCH MODE oraz do wyboru sekwencji „A” jak 1A, 2A aż do 8A.
- 39 **SLIDE / PATTERN B** – pozwala na dodanie przesunięcia (SLIDE) do dźwięków w PITCH MODE oraz do wyboru sekwencji „B” jak 1B, 2B aż do 8B.
- 40 **D.S./WRITE/NEXT/TAP** – pozwala na wpisanie sekwencji w ścieżkę, wybór następnego dźwięku w sekwencji oraz ręczne dodanie rytmu przez naciskanie (tap).

### Tylny panel

- 41 **OUTPUT** – podłącz to wyjście 1/4" TS do wejścia audio poziomu liniowego swojego systemu. Upewnij się, że głośność jest zredukowana i system jest wyłączony przed podłączeniem.
- 42 **MIDI OUT/THRU** – ten 5-pinowy jack DIN jest używany do przesyłania MIDI, a także dalszego przesyłania danych MIDI odebranych przez wejście MIDI IN.
- 43 **MIDI IN** – ten 5-pinowy jack DIN otrzymuje dane MIDI z zewnętrznego źródła. Standardowo będzie to klawiatura MIDI, zewnętrzny sekwencer sprzętowy, komputer wyposażony w interfejs MIDI itp.
- 44 **USB PORT** – wejście USB typu B pozwalające na podłączenie do komputera. TD-3-MO pokaże się jako urządzenie USB MIDI zgodne z klasą, zdolne do wsparcia wejścia i wyjścia MIDI.
- USB MIDI IN** – przyjmuje dane MIDI nadchodzące z aplikacji.
- USB MIDI OUT** – przesyła dane MIDI do aplikacji.
- 45 **POWER** – włącza lub wyłącza syntezytor. Upewnij się, że dokonano wszystkich podłączeń przed włączeniem urządzenia.
- 46 **DC INPUT** – tutaj podłącz dostarczony zasilacz 12V DC. Zasilacz może być wpięty w gniazdko zdolne do dostarczenia od 100V do 240V na 50 Hz/60 Hz. Używaj tylko dostarczonego w zestawie zasilacza.

# TD-3-MO Getting Started

## EN Step 3: Getting started

### OVERVIEW

This 'getting started' guide will help you set up the TD-3-MO analog bass line synthesizer and briefly introduce its capabilities.

### CONNECTION

To connect the TD-3-MO to your system, please consult the connection guide earlier in this document.

### SOFTWARE SETUP

The TD-3-MO is a USB Class Compliant MIDI device, and so no driver installation is required. The TD-3-MO does not require any additional drivers to work with Windows and MacOS.

### HARDWARE SETUP

Make all the connections in your system. Keep the TD-3-MO power turned off when making any connections.

Use only the supplied power adapter for the TD-3-MO.

Ensure your sound system is turned down.

Turn on the TD-3-MO before turning on any power amplifiers, and turn it off last. This will help prevent any turn on or turn off "pops or thumps" in your speakers.

### WARM UP TIME

We recommend leaving 15 minutes or more time for the TD-3-MO to warm up before recording or live performance. (Longer if it has been brought in from the cold.) This will allow the precision analog circuits time to reach their normal operating temperature and tuned performance.

### SETTING SYNC and CLOCK TYPE

Selector switches 1, 2, 3, or 4 represent clock source INT, MIDI, USB, or TRIG respectively

Selector switches 5, 6, 7, or 8 represent clock rate 1PPs, 2PPQ, 24PPQ, or 48PPQ respectively

1. Press Function.
2. Make sure no sequence is playing.
3. Press BACK and WRITE/NEXT at the same time to enter Sync setting mode.

4. Selector 1 to 8 LEDs will turn on, and the current clock source (1 to 4) and clock rate (5 to 8) will flash, you have about 3 seconds to make any changes.
5. Press Selector 1, 2, 3, or 4 to change the clock source to INT, MIDI, USB, or TRIG respectively
6. Press Selector 5, 6, 7, or 8 to change the clock rate to 1PPs, 2PPQ, 24PPQ, or 48PPQ respectively.
7. Press any other buttons or after no changes for a 3 seconds, the changes are saved.
8. Repeat step 3 to check your selection.

**Caution:** Clock source must always be INT (internal) if you are not using an external clock. Note: Clock rate 24 or 48 PPQ (Pulses per quarter) are recommended.

### TUNING

To quickly start making sounds with your TD-3-MO, use the tuning feature as follows. Note that in this mode, the notes are transposed one octave higher.

1. Make sure the VOLUME is turned down.
2. Set the MODE switch to PATTERN PLAY.
3. Press and hold down the PITCH MODE switch and then press the PATTERN 6 switch (note A).
4. Now, each time you press WRITE/NEXT, you will hear this note in your headphones or speakers. Adjust the VOLUME level to a comfortable listening level.
5. Use the TUNE control to adjust the output frequency to exactly 220 Hz. The frequency can be adjusted up or down, and allow fine tuning to other instruments.
6. To tune to other notes instead of A, press and hold PITCH MODE and then the desired note.
7. Now that the TD-3-MO can make sounds, you can experiment with the synthesizer controls, and the distortion, and listen to the effects on the sound.

### SIGNAL FLOW

The signal path within the TD-3-MO can be thought of as moving from left to right as follows:

1. The TD-3-MO has one voltage controlled oscillator (VCO) which generates the sound, and can be adjusted by its WAVEFORM and TUNING. The waveform can be selected from reverse-sawtooth or pulse. Listen to the changes in sound that both waveforms make.
2. Next in line is the voltage controlled filter (VCF) where the CUTOFF frequency and RESONANCE can be adjusted. Play with the cutoff frequency, and resonance controls, and listen to their effects on the sound. The classic low-pass filter allows a great deal of control over the sounds created by TD-3-MO. It reduces the level of signals that are above the cutoff frequency, so reducing the levels of the higher-order harmonics.
3. The RESONANCE control gives an enhancement to the signals at the crossover frequency. Rotating it towards maximum will give very interesting effects and self-oscillation.
4. The ENVELOPE and DECAY controls affect the VCF by modulating the cutoff frequency. The controls are dependent on each other, so if the envelope level is high, then the decay effect on the sound will be more noticeable.
5. The ACCENT control affects only those notes in a pattern that have accent assigned.
6. The voltage controlled amplifier (VCA) output then moves through the DISTORTION section (if this is selected). Use the VOLUME control to adjust the level going to your headphones and the main output.
7. Keep the level down low when first putting on headphones.

### PATCH BAY SECTION

This section allows you the versatility to connect to other units and modular synthesizer equipment to create many different sounds. The connections are standard 3.5 mm TS, and the voltage requirements are shown in the specifications table. The TD-3-MO does not need these connections in order to operate, they are used for further expansion of your system.



**Caution:** Do not overload the 3.5 mm inputs. They can only accept the correct level of voltages as shown in the specification tables. The 3.5 mm outputs should only be connected to inputs capable of receiving the output voltages. Failure to follow these instructions may damage the TD-3-MO or external units.

### SEQUENCER SECTION

Please see the section later in this guide for details of pattern writing and playing, and track writing and playing.

### FIRMWARE UPDATE

Please download the SYNTHTRIBE app from behringer.com. New updates will be available in the app from our cloud server when released. There is no need to download the app each time.

### HAVE FUN

The TD-3-MO has many useful controls to recreate different bass instruments, and to create bass lines. The patch bay allows for further experimentation and expansion to other units and modular synthesizer equipment.

With all these controls, the possibilities for musical creativity are endless!

We hope that you will enjoy your new TD-3-MO, and that it will become an essential part of your system.

# TD-3-MO Puesta en marcha

## ES Paso 3: Puesta en marcha

### RESUMEN

Esta guía le ayudará a configurar el sintetizador analógico de línea de bajo TD-3-MO y le presentará de forma resumida sus capacidades.

### CONEXIÓN

Para conectar el TD-3-MO a su sistema, consulte la guía de conexión que está más adelante en este mismo documento.

### CONFIGURACIÓN DEL SOFTWARE

El TD-3-MO es un dispositivo MIDI USB Class Compliant, por lo que no es necesaria la instalación de ningún driver. El TD-3-MO no requiere tampoco ningún driver para funcionar con Windows y MacOS.

### CONFIGURACIÓN DEL HARDWARE

Realice todas las conexiones en su sistema. Deje el TD-3-MO apagado mientras realiza las conexiones.

Utilice únicamente el adaptador de corriente incluido con el TD-3-MO. Asegúrese de que su sistema de sonido esté apagado.

Encienda el TD-3-MO antes de encender las etapas de potencia o amplificadores, y encienda dichos amplificadores al final. Esto evitará cualquier posible "chasquido o petardeo" de encendido o apagado en sus altavoces.

### TIEMPO DE CALENTAMIENTO

Le recomendamos que deje un tiempo de calentamiento de unos 15 minutos como mínimo en el TD-3-MO antes de realizar una grabación o actuación en directo. (Este tiempo debería ser mayor en el caso de que vaya a usarlo en un entorno muy frío). Esto permitirá que los circuitos analógicos de precisión tengan tiempo para alcanzar su temperatura operativa normal y que den el rendimiento adecuado.

### AJUSTE DE SINCRONIZACIÓN Y TIPO DE SEÑAL DE RELOJ

Los selectores 1, 2, 3 ó 4 representan las fuentes de reloj INT, MIDI, USB o TRIG, respectivamente

Los selectores 5, 6, 7 ó 8 representan las frecuencias de reloj 1PPs, 2PPQ, 24PPQ o 48PPQ, respectivamente

1. Pulse Function.
2. Asegúrese de que no esté siendo reproducida ninguna secuencia.
3. Pulse a la vez BACK y WRITE/NEXT para acceder al modo de ajuste de sincronización (Sync).

4. Los pilotos del selector 1 a 8 se iluminarán y la fuente de reloj activa (1 a 4) y la frecuencia de reloj (5 a 8) parpadearán. En ese momento tendrá 3 segundos para realizar cualquier cambio.
5. Pulse el selector 1, 2, 3 ó 4 para cambiar la fuente de reloj a INT, MIDI, USB o TRIG, respectivamente.
6. Pulse el selector 5, 6, 7 ó 8 para cambiar la frecuencia de reloj a 1PPs, 2PPQ, 24PPQ o 48PPQ, respectivamente.
7. Pulse cualquier otro botón o espere 3 segundos sin hacer nada más y los cambios realizados previamente serán guardados.
8. Repita el paso 3 para comprobar sus selecciones.

**Atención:** Si no está usando una fuente de reloj externa, la fuente de reloj siempre deberá estar ajustada a INT (interna). Nota: Recomendamos frecuencias de reloj de 24 ó 48 PPQ (pulsos por negra o cuarto de nota).

### AFINACIÓN

Para empezar a producir sonidos rápidamente con su TD-3-MO, utilice la función de afinación de la siguiente forma. Tenga en cuenta que en este modo las notas serán transportadas una octava arriba.

1. Asegúrese de que el control VOLUME esté al mínimo.
2. Ajuste el interruptor MODE a PATTERN PLAY.
3. Mantenga pulsado el interruptor PITCH MODE y pulse el interruptor PATTERN 6 (nota A - la).
4. Ahora, cada vez que pulse WRITE/NEXT, escuchará esta nota a través de sus auriculares o altavoces. Ajuste el nivel del mando VOLUME a un nivel de escucha cómodo.
5. Use el control TUNE para ajustar la frecuencia de salida a exactamente 220 Hz. Puede ajustar esta frecuencia hacia arriba y abajo, de cara a permitir una afinación precisa con otros instrumentos.
6. Si quiere afinar la unidad a otro tono distinto al A (la), mantenga pulsado PITCH MODE y después la nota del tono deseado.
7. Ahora que el TD-3-MO puede producir sonidos, puede experimentar con los controles del sintetizador, así como con la distorsión y escuchar el efecto sobre el sonido.

### FLUJO DE SEÑAL

Puede imaginarse el flujo de señal dentro del TD-3-MO como en un movimiento que va haciendo la señal de izquierda a derecha de la siguiente forma:

1. El TD-3-MO tiene un oscilador controlado por voltaje (VCO) que genera el sonido y que puede ser ajustado con sus mandos WAVEFORM y TUNING. Puede elegir la forma de onda entre diente de sierra inverso o pulso. Escuche los cambios que produce sobre el sonido cada uno de estos tipos de forma de onda.
2. Lo siguiente en la ruta del flujo de señal es el filtro controlado por voltaje (VCF) en el que podrá ajustar la frecuencia de corte o CUTOFF y la resonancia (RESONANCE). Experimente con los controles de frecuencia de corte y resonancia y escuche los efectos que producen sobre el sonido. El clásico filtro pasabajos le ofrece una gran capacidad de control sobre los sonidos creados por el TD-3-MO al reducir el nivel de las señales que están por encima de la frecuencia de corte, reduciendo así el nivel de los armónicos de orden superior.
3. El control RESONANCE ofrece una intensificación de las señales en la frecuencia de separación o crossover. El girar este mando hacia su máximo le ofrecerá efectos muy interesantes como la auto-oscilación.
4. Los controles ENVELOPE y DECAY afectan al VCF al modulador la frecuencia de corte. Los controles son interdependientes entre sí, por lo que si el nivel de la envolvente es alto, el efecto de decaimiento sobre el sonido será más marcado.
5. El control ACCENT afecta solo a aquellas notas del patrón sobre las que haya asignado un acento.
6. La salida del amplificador controlado por voltaje (VCA) pasa entonces a través de la sección DISTORTION (si está seleccionada). Use el control VOLUME para ajustar el nivel que es enviado a sus auriculares y a la salida principal.
7. Mantenga el nivel en un ajuste bajo cuando se vaya a colocar los auriculares sobre sus oídos.

### SECCIÓN DE PATCHBAY

Esta sección le ofrece la versatilidad de conectarse a otras unidades y sintetizadores modulares para crear otros sonidos diferentes. Las conexiones se realizan a través de clavijas TS standard de 3.5 mm y los requisitos de voltaje son mostrados en la tabla de especificaciones. El TD-3-MO no necesita estas conexiones para funcionar; se utilizan únicamente para expandir más su sistema.

 **Atención:** No sobrecargue las entradas de 3.5 mm. Solo pueden aceptar el nivel adecuado de voltaje indicado en la tabla de especificaciones. Las salidas de 3.5 mm solo deberían ser conectadas a entradas capaces de admitir sus voltajes de salida. El no cumplir con estas indicaciones puede producir daños tanto en el TD-3-MO como en las unidades externas.

### SECCIÓN DE SECUENCIADOR

Consulte más adelante en este manual la sección que trata sobre los detalles del registro y reproducción de patrones y pistas.

### ACTUALIZACIÓN DE FIRMWARE

Acceda de forma regular a nuestra web behringer.com para informarse de cualquier posible actualización del firmware de su sintetizador TD-3-MO.

Descargue desde allí el fichero del nuevo firmware y almacénelo en su ordenador, y úselo después para actualizar el TD-3-MO. Este fichero viene con instrucciones detalladas sobre el proceso de actualización.

### DISFRUTE

El TD-3-MO tiene una gran cantidad de controles muy útiles para recrear diferentes bajos y para crear líneas de bajo. El patchbay permite un mayor nivel de experimentación y expansión con otras unidades y sintetizadores modulares.

Con todos estos controles, ¡las posibilidades de creatividad musical son ilimitadas!

Esperamos que disfrute de su nuevo TD-3-MO y que se convierta en una parte esencial de su sistema musical.

# TD-3 Mise en oeuvre

## FR Etape 3 : Mise en oeuvre

### APERÇU

Ce guide va vous aider à configurer votre synthétiseur analogique de lignes de basse TD-3-MO et vous donner un bref aperçu de ses capacités.

### CONNEXION

Pour connecter votre TD-3-MO à votre système, veuillez consulter le guide de connexion dans les pages précédentes de ce document.

### CONFIGURATION LOGICIELLE

Le TD-3-MO est un appareil USB MIDI reconnu nativement. Il n'est pas nécessaire d'installer de pilote pour qu'il fonctionne sous Windows et MacOS.

### CONFIGURATION MATÉRIELLE

Effectuez toutes les connexions à votre système. Gardez le TD-3-MO hors tension lors de cette étape.

Utilisez uniquement l'adaptateur secteur fourni avec le TD-3-MO. Assurez-vous que votre système de sonorisation est hors tension.

Mettez le TD-3-MO sous tension avant tous vos amplis de puissance, et mettez-le hors tension en dernier. Cela permet d'éviter les bruits de claquement lors de la mise sous/hors tension de vos enceintes.

### TEMPS DE CHAUFFE

Il est recommandé de laisser le TD-3-MO chauffer pendant au moins 15 minutes avant tout enregistrement ou performance live, voire plus s'il a passé du temps au froid. Cela permet aux circuits analogiques d'atteindre leur température de fonctionnement normale et d'être accordés.

### RÉGLAGE DE LA SYNCHRONISATION ET DE L'HORLOGE

Les boutons 1, 2, 3 et 4 représentent la source de l'horloge, respectivement INT, MIDI, USB ou TRIG

Les boutons 5, 6, 7 et 8 représentent le rythme, respectivement 1 noire, 2 pulsations par noire, 24 pulsations par noire ou 48 pulsations par noire

1. Appuyez sur Fonction.
2. Assurez-vous qu'aucune séquence n'est en cours de lecture.
3. Appuyez simultanément sur BACK et WRITE/NEXT pour passer en mode de réglage de la synchronisation.
4. Les LEDs des sélecteurs 1 à 8 s'allument et celles correspondant aux sources d'horloge (1 à 4) et au rythme (5 à 8) clignotent. Vous disposez de 3 secondes pour effectuer tout changement :

5. Appuyez sur les boutons 1, 2, 3 et 4 pour modifier la source de l'horloge, respectivement INT, MIDI, USB ou TRIG.
6. Appuyez sur les boutons 5, 6, 7 et 8 pour modifier le rythme, respectivement 1 noire, 2 pulsations par noire, 24 pulsations par noire ou 48 pulsations par noire.
7. Appuyez sur n'importe quel autre bouton ou patientez 3 secondes pour sauvegarder les modifications.
8. Répétez l'étape 3 pour vérifier votre sélection.

**Attention :** La source d'horloge doit toujours être INT (interne) si aucune horloge externe n'est utilisée. Remarque : Les rythmes 24 ou 48 pulsations par noire sont recommandées.

### ACCORDAGE

Pour pouvoir utiliser rapidement votre TD-3-MO, utilisez la fonction d'accordage comme indiqué ciaprès. Notez bien que sous ce mode, les notes sont transposées d'une octave plus aigüe.

1. Assurez-vous que le VOLUME est au minimum.
2. Placez le sélecteur MODE sur PATTERN PLAY.
3. Maintenez le bouton PITCH MODE enfoncé puis appuyez sur le bouton de PATTERN n° 6 (note A, ou LA).
4. À présent, à chaque fois que vous appuyez sur WRITE/NEXT, vous entendrez cette note dans votre casque ou dans les enceintes. Réglez le VOLUME à un niveau d'écoute confortable.
5. Utilisez le potentiomètre TUNE pour régler la fréquence à 220 Hz exactement. Vous pouvez la régler à une fréquence plus grave ou plus aigüe pour vous accorder parfaitement avec les autres instruments.
6. Pour vous accorder en fonction d'une autre note que LA (A), maintenez le bouton PITCH MODE enfoncé puis la note souhaitée.
7. Le TD-3-MO est désormais configuré pour produire du son et vous pouvez essayer les réglages du synthétiseur et la distorsion et écouter les effets produits sur le son.

### LE CHEMIN DU SIGNAL

Vous pouvez imaginer que le signal du TD-3-MO suit un chemin de gauche à droite comme indiqué cidessous :

1. Le TD-3-MO possède un oscillateur contrôlé par la tension (VCO) qui génère le son et dont vous pouvez modifier la forme d'onde (WAVEFORM) et la hauteur (TUNING). Vous pouvez sélectionner une forme d'onde parmi les formes suivantes : dent de scie inversée ou pulsation. Écoutez les effets produits sur le son par chaque forme d'onde.
2. Le signal passe ensuite par le filtre contrôlé par la tension (VCF) dont vous pouvez régler la fréquence de coupure (CUTOFF) et la RESONANCE. Modifiez la fréquence et la résonance et écoutez les effets produits sur le son. Le filtre passebas permet de modifier grandement le son du TD-3-MO. Il réduit le niveau des signaux plus aigus que la fréquence de coupure et donc des hautes harmoniques.
3. Le réglage de RESONANCE permet d'amplifier le signal autour de la fréquence de coupure. Si vous le montez vers le maximum, vous obtiendrez des effets très intéressants et ferez auto-osciller l'oscillateur.
4. Les réglages ENVELOPE et DECAY agissent sur le VCF en modulant la fréquence de coupure. Ces réglages sont interdépendants, donc si le niveau du réglage ENVELOPE est élevé, l'effet du DECAY sur le son sera plus notable.
5. Le réglage ACCENT agit uniquement sur les notes d'un pattern auxquelles une accentuation a été appliquée.
6. Le signal passe ensuite par l'amplificateur contrôlé par la tension (VCA) puis la section DISTORTION (si elle est activée). Utilisez le potentiomètre VOLUME pour régler le niveau du casque et de la sortie principale.
7. Vérifiez que le niveau est bas avant de placer le casque sur vos oreilles.

### PANNEAU DE CONNEXIONS

Cette section vous offre une grande polyvalence en connectant d'autres appareils ainsi que des éléments de synthétiseur modulaire pour créer de nombreux nouveaux sons. Les connexions s'effectuent en minijack mono standard et les caractéristiques de tension sont indiquées dans le tableau des caractéristiques techniques. Aucune connexion n'est nécessaire pour que le TD-3-MO fonctionne ; elles permettent d'étendre les possibilités de votre système.



**Attention:** Ne surchargez pas les entrées minijack. Elles sont compatibles uniquement avec les tensions indiquées dans le tableau des caractéristiques techniques. Les sorties minijack doivent être connectées uniquement à des entrées pouvant accepter la tension de sortie produite. Le non-respect de ces instructions peut endommager le TD-3-MO ou les appareils externes.

### SECTION DU SÉQUENCEUR

Consultez la section correspondante située dans les pages suivantes de ce guide pour plus de détails quant à la création et à la lecture des patterns et des morceaux.

### MISE A JOUR DU FIRMWARE

Merci de consulter régulièrement le site behringer.com pour mettre à jour le firmware de votre synthétiseur TD-3-MO.

Téléchargez le fichier du firmware sur votre ordinateur puis utilisez-le pour mettre à jour le TD-3-MO. Le dossier téléchargé comprend des instructions détaillées quant à la procédure de mise à jour.

### AMUSEZ-VOUS

Le TD-3-MO met à votre disposition de nombreux réglages pour créer des lignes de basses. Le panneau de connexions vous permet d'expérimenter toutes sortes de sons et d'améliorer votre appareil avec des modules de synthèse externes.

Les possibilités de création musicales sont infinies!

Nous espérons que vous vous amuserez avec votre TD-3-MO et qu'il deviendra un élément essentiel de votre système.

# TD-3 Erste Schritte

## DE Schritt 3: Erste Schritte

### ÜBERBLICK

Diese Anleitung hilft Ihnen beim Einrichten des analogen TD-3-MO Bass Line Synthesizers und beschreibt kurz seine Fähigkeiten.

### ANSCHLUSS

Wie Sie den TD-3-MO mit Ihrem System verbinden, ist weiter oben in diesem Dokument unter 'Verkabelung' beschrieben.

### SOFTWARE EINRICHTEN

Der TD-3-MO ist ein standardkonformes USB MIDI-Gerät, für dessen Betrieb mit Windows und MacOS keine zusätzlichen Treiber installiert werden müssen.

### HARDWARE EINRICHTEN

Stellen Sie alle Anschlüsse in Ihrem System bei ausgeschaltetem TD-3-MO her.

Verwenden Sie für den TD-3-MO nur den mitgelieferten Netzadapter. Drehen Sie Ihr Soundsystem zurück.

Schalten Sie den TD-3-MO vor allen Endstufen ein und schalten Sie ihn als Letzten wieder aus. Dadurch vermeiden Sie Popp- und Ploppgeräusche, die beim Ein- und Ausschalten von den Lautsprechern übertragen werden.

### AUFWÄRMZEIT

Geben Sie dem TD-3-MO vor Aufnahmen oder Live Performances 15 Minuten oder länger Zeit zum Aufwärmen. (Eher länger, wenn er stark abgekühlt war.) Danach haben die präzisen Anologschaltungen ihre normale Betriebstemperatur und Stimmstabilität erreicht.

### SYNC UND CLOCK-TYP EINSTELLEN

Die Selector-Schalter 1, 2, 3 oder 4 sind jeweils den Clock-Quellen INT, MIDI, USB oder TRIG zugewiesen.

Die Selector-Schalter 5, 6, 7 oder 8 sind jeweils den Clock-Raten 1PPs, 2PPQ, 24PPQ oder 48PPQ zugewiesen.

1. Drücken Sie Function.
2. Hierbei darf keine Sequenz abgespielt werden.
3. Drücken Sie gleichzeitig BACK und WRITE/NEXT, um in den Sync-Einstellungsmodus zu wechseln.
4. Die Selector LEDs 1 bis 8 leuchten und die aktuelle Clock-Quelle (1 bis 4) und Clock-Rate (5 bis 8) blinken. Jetzt müssen Sie innerhalb von 3 Sekunden Änderungen vornehmen:

5. Drücken Sie Selector 1, 2, 3 oder 4, um die Clock-Quelle jeweils auf INT, MIDI, USB oder TRIG einzustellen.
6. Drücken Sie Selector 5, 6, 7 oder 8, um die Clock-Rate jeweils auf 1PPs, 2PPQ, 24PPQ oder 48PPQ einzustellen.
7. Wenn Sie keine andere Taste drücken, werden die Änderungen nach 3 Sekunden gespeichert.
8. Wiederholen Sie Schritt 3, um die getroffene Wahl zu überprüfen.

**Vorsicht:** Die Clock-Quelle muss immer auf INT (intern) gesetzt sein, wenn Sie keine externe Clock verwenden.  
Hinweis: Wir empfehlen eine Clock-Rate von 24 oder 48 PPQ (Pulse pro Viertelnote).

### STIMMUNG

Damit Sie mit Ihrem TD-3-MO schnellstmöglich Sounds erzeugen können, sollten Sie die Tuning-Funktion wie folgt nutzen. Hinweis: In diesem Modus sind die Noten eine Oktave höher transponiert.

1. Drehen Sie den VOLUME-Regler zurück.
2. Stellen Sie den MODE-Schalter auf PATTERN PLAY ein.
3. Halten Sie den PITCH MODE-Schalter gedrückt und drücken Sie den PATTERN 6-Schalter (Note A).
4. Immer wenn Sie jetzt WRITE/NEXT drücken, werden Sie diese Note in Ihren Kopfhörern oder Lautsprechern hören. Stellen Sie den VOLUME-Pegel auf eine angenehme Lautstärke ein.
5. Stellen Sie mit dem TUNE-Regler die Ausgabefrequenz exakt auf 220 Hz ein. Man kann die Frequenz aufwärts oder abwärts justieren und eine Feineinstellung zu anderen Instrumenten vornehmen.
6. Um zu anderen Noten als A zu stimmen, halten Sie PITCH MODE gedrückt und drücken die gewünschte Note.
7. Jetzt kann der TD-3-MO Sounds erzeugen. Experimentieren Sie mit den Synthesizer-Reglern und der Distortion-Funktion und achten Sie auf die klanglichen Auswirkungen.

### SIGNALFLUSS

Der Signalweg innerhalb des TD-3-MO läuft schematisch gesehen von links nach rechts wie folgt:

1. Der spannungsgesteuerte Oszillator (VCO) des TD-3-MO erzeugt den Klang und lässt sich via WAVEFORM und TUNING modifizieren. Als Wellenform stehen Sägezahn invers oder Puls zur Wahl. Beachten Sie, wie sich der Klang durch die jeweilige Wellenform ändert.
2. Es folgt das spannungsgesteuerte Filter (VCF), bei dem man die CUTOFF-Frequenz und RESONANCE einstellen kann. Spielen Sie mit den Cutoff- und Resonance-Reglern und achten Sie auf die klanglichen Auswirkungen. Mit dem klassischen Tiefpassfilter kann man die vom TD-3-MO erzeugten Sounds umfassend steuern. Es verringert den Pegel der Signale oberhalb der Cutoff-Frequenz und somit den Pegel der Harmonischen höherer Ordnung.
3. Der RESONANCE-Regler betont die Signale im Bereich der Cutoff-Frequenz. Einstellungen in der Nähe des Maximums erzeugen sehr interessante Effekte bis hin zur Selbstoszillation.
4. Die ENVELOPE- und DECAY-Regler wirken auf das VCF, indem sie die Cutoff-Frequenz modulieren. Die Regler beeinflussen sich gegenseitig. Bei hohem Envelope-Pegel ist also auch der Decay-Effekt auf den Sound deutlicher wahrnehmbar.
5. Der ACCENT-Regler wirkt nur auf die Noten im Pattern, denen ein Akzent zugewiesen wurde.
6. Über den Ausgang des spannungsgesteuerten Verstärkers (VCA) erreicht das Signal dann die DISTORTION-Sektion (falls aktiviert). Stellen Sie mit dem VOLUME-Regler die Lautstärke in den Kopfhörern und am Hauptausgang ein.
7. Drehen Sie die Lautstärke zurück, bevor Sie die Kopfhörer aufsetzen.

### PATCH BAY-SEKTION

Über diese Sektion können Sie den TD-3-MO flexibel mit modularen Synthesizern und anderen Geräten verbinden, um eine breite Palette an Sounds zu erzeugen. Die Anschlüsse sind als standard 3,5 mm TS-Buchsen ausgelegt und die Spannungsanforderungen sind in der Spezifikationstabelle aufgeführt. Für den normalen Betrieb des TD-3-MO werden diese Anschlüsse nicht benötigt, aber sie können Ihr System stark erweitern.



**Vorsicht:** Sie dürfen die 3,5 mm Eingänge nicht überlasten. Sie akzeptieren nur die korrekten Spannungspegel, die in den Spezifikationstabellen aufgeführt sind. Verbinden Sie die 3,5 mm Ausgänge nur mit Eingängen, die die Ausgangsspannungen verarbeiten können. Bei Nichtbeachtung dieser Hinweise können TD-3-MO oder externe Geräte beschädigt werden.

### SEQUENCER-SEKTION

Details zum Schreiben und Abspielen von Patterns und Tracks werden in einem speziellen Abschnitt weiter unten beschrieben.

### FIRMWARE UPDATE

Bitte informieren Sie sich regelmäßig auf unserer Website behringer.com über Firmware-Updates für Ihren TD-3-MO Synthesizer.

Sie können die Firmware-Datei auf Ihren Computer herunterladen und speichern und anschließend den TD-3-MO damit aktualisieren. Ein detaillierte Beschreibung des Update-Verfahrens ist in der Datei enthalten.

### VIEL SPASS

Mit den vielen effektiven Reglern des TD-3-MO kann man verschiedene Bassinstrumente reproduzieren und Basslinien kreieren. Die Patchbay bietet viel Spielraum zum Experimentieren und Integrieren modularer Synthesizer und anderer Geräte.

Der musikalischen Kreativität sind bei der Vielfalt an Reglern keine Grenzen gesetzt!

Wir hoffen, dass Sie Ihren neuen TD-3-MO genießen und als zentrales Element in Ihr System integrieren werden.

# TD-3 Primeiros Passos

## PT Passo 3: Primeiros Passos

### VISÃO GERAL

Esse guia o ajudará a configurar seu sintetizador de linha de baixo analógico TD-3-MO e apresentará brevemente suas capacidades.

### CONEXÃO

Para conectar o TD-3-MO ao seu sistema, favor consultar o guia de conexão apresentado anteriormente neste documento.

### CONFIGURAÇÃO DE SOFTWARE

O TD-3-MO é um dispositivo MIDI compatível com a classe USB, então não há a necessidade de se instalar um driver. O TD-3-MO não requer drivers adicionais para funcionar com o Windows e MacOS.

### CONFIGURAÇÃO DE HARDWARE

Faça todas as conexões no seu sistema. Mantenha o TD-3-MO desligado quando estiver fazendo conexões.

Use apenas o adaptador fornecido para o TD-3-MO. Certifique-se de que o seu sistema de áudio esteja abaixado.

Ligue o TD-3-MO antes de ligar os amplificadores, e desligue-o por último. Isso ajudará a evitar que o ato de ligar ou desligar cause ruídos nos seus amplificadores.

### TEMPO DE AQUECIMENTO

Recomendamos que reserve 15 minutos ou mais para que o TD-3-MO aqueça, antes de começar a gravar ou performances ao vivo (mais tempo se ele tiver sido trazido de local frio) isso permitirá que os circuitos analógicos de precisão tenham tempo o suficiente para alcançar sua temperatura normal de operação e performance afinada.

### CONFIGURAÇÃO DE SYNC E TIPO DE RELÓGIO

Os botões seletores 1, 2, 3, ou 4 representam a fonte do relógio INT, MIDI, USB, ou TRIG respectivamente.

Os botões seletores 5, 6, 7, ou 8 representam o ritmo do relógio 1PPs, 2PPQ, 24PPQ, ou 48PPQ respectivamente.

1. Função Press.
2. Certifique-se de que nenhuma sequência esteja sendo tocada.
3. Aperte BACK e WRITE/NEXT ao mesmo tempo para inserir o modo de configuração Sync.

4. Os LEDs dos seletores 1 a 8 acenderão e a fonte de relógio atual (1 a 4) e o ritmo do relógio (5 a 8) piscarão, e você terá aproximadamente 3 segundos para fazer mudanças:
5. Aperte o seletor 1, 2, 3, ou 4 para mudar a fonte de relógio para INT, MIDI, USB, ou TRIG respectivamente.
6. Aperte o seletor 5, 6, 7, ou 8 para mudar o ritmo do relógio para 1PPs, 2PPQ, 24PPQ, ou 48PPQ respectivamente.
7. Aperte quaisquer outros botões, ou depois de nenhuma mudança por 3 segundos, as mudanças serão salvas.
8. Repita o passo 3 para verificar sua seleção.

**Cuidado:** A fonte do relógio deve sempre ser INT (interna) se você não estiver usando um relógio externo. Nota: Recomenda-se o ritmo do relógio 24 ou 48 PPQ (pulsos por quarto).

### AFINAÇÃO

Para começar a fazer sons com o seu TD-3-MO, use os recursos em seguida. Observe que neste modo, as notas são transportadas um oitava mais alta.

1. Certifique-se de que o VOLUME esteja abaixado.
2. Configure o botão MODE em PATTERN PLAY.
3. Aperte e segure o botão de modo PITCH MODE então aperte o botão PATTERN 6 (nota A).
4. Agora, todas as vezes que você apertar WRITE/NEXT, ouvirá esta nota nos seus fones de ouvido ou alto-falantes. Ajuste o nível de VOLUME em um nível confortável.
5. Use o controle TUNE para ajustar a frequência de saída a exatamente 220 Hz. A frequência pode ser ajustada para mais ou para menos, e possibilita afinação refinada de outros instrumentos.
6. Para afinar outras notas em vez de A, aperte e segure PITCH MODE e em seguida a nota desejada.
7. Agora que o TD-3-MO pode emitir sons, você poderá experimentar com os controles do sintetizador, e a distorção, e ouvir os efeitos no som.

### FLUXO DO SINAL

O caminho do sinal dentro do TD-3-MO pode ser entendido como algo que se movimenta da esquerda para a direita, da seguinte maneira:

1. O TD-3-MO tem um oscilador controlado por tensão (VCO) que gera o som e pode ser ajustado por WA-VEFORM e TUNING. A forma da onda pode ser selecionada dentre dente de serra reversa ou pulso. Ouça as mudanças no som que ambas as formas de onda fazem.
2. Em seguida, está o filtro controlado por tensão (VCF) onde a frequência de corte CUTOFF e RESONANCE podem ser ajustadas. Toque com a frequência de corte e controles de ressonância e ouça seus efeitos no som. O clássico filtro passa-baixa possibilita muito controle dos sons criados pelo TD-3-MO. Ele reduz o nível dos sinais que estão acima da frequência de corte, consequentemente reduzindo dos níveis de harmonia de ordem mais alta.
3. O controle RESONANCE aprimora os sinais da frequência crossover. Ao ser girado ao máximo, proporciona efeitos e auto-oscilação bem interessantes.
4. Os controles ENVELOPE e DECAY afetam o VCF, modulando a frequência de corte. Os controles dependem uns dos outros, então se o nível do envelope estiver alto, o efeito de decaimento do som será mais notável.
5. O controle ACCENT afeta apenas as notas no padrão que tem o acento designado.
6. A saída do amplificador controlado por tensão (VCA) passa pela seção DISTORTION (se estiver selecionada). Use o controle VOLUME para ajustar o nível dos fones de ouvido e saída principal.
7. Mantenha o nível baixo quando colocar os fones de ouvido pela primeira vez.

### SEÇÃO PATCH BAY

Essa seção possibilita versatilidade ao conectar-se a outras unidades e equipamento sintetizador modular para criar vários sons diferentes. As conexões são padrão TS de 3.5 mm, e os requisitos de tensão estão demonstrados na tabela de dados técnicos. O TD-3-MO não precisa dessas conexões para operar. Elas são usadas para expandir mais o sistema.

**⚠️ Advertência:** Não carregue as entradas de 3.5 mm. Elas só aceitam os níveis corretos de tensão, conforme especificado nas tabelas. As saídas de 3.5 mm deveriam apenas ser conectadas a entradas capazes de receber tensões de saída. O não cumprimento dessas instruções pode danificar suas unidades de TD-3-MO ou unidades externas.

### SEÇÃO SEQUENCIADOR

Favor verificar a seção disponível em porções posteriores deste guia, para obter detalhes do padrão de gravação e reprodução de padrão e de faixa.

### ATUALIZAÇÃO DE FIRMWARE

Favor verificar o website behringer.com regularmente para obter atualizações do firmware do seu sintetizador TD-3-MO.

Você pode fazer o download e armazenar o arquivo de firmware no seu computador e usá-lo para atualizar o TD-3-MO. Ele vem com instruções detalhadas do procedimento de atualização.

### DIVIRTA-SE

O TD-3-MO tem muitos controles úteis para a recriação de instrumentos de baixo diferentes e criação de linhas de baixo. O patch bay o permite experimentar e expandir a outras unidades e equipamento de sintetizador modular.

Com esses controles, as possibilidades criativas musicais são infinitas!

Esperamos que tenha gostado do seu novo TD-3-MO e que ele se torne uma peça essencial do seu sistema.



# TD-3 Iniziare

## IT Iniziare

### PANORAMICA

Questa 'guida rapida' vi aiuterà a impostare l'analog bass line synth TD-3-MO e ne presenta in breve le possibilità.

### CONNESSIONI

Per collegare il TD-3-MO al vostro impianto consultate la guida precedente in questo documento.

### IMPOSTAZIONE DEL SOFTWARE

Il TD-3-MO è un dispositivo conforme USB MIDI, pertanto non è richiesto nessun driver per l'installazione. Il TD-3-MO non richiede nessun driver aggiuntivo per lavorare con Windows e MacOS.

### IMPOSTAZIONE DELLE CONNESSIONI

Effettuate tutte le connessioni del vostro impianto. Mentre effettuate le connessioni, mantenete il TD-3-MO spento.

Usate esclusivamente l'adattatore di corrente elettrica fornito in dotazione per il TD-3-MO.

Assicuratevi che il vostro impianto sia spento.

Accendete il TD-3-MO prima di accendere qualsiasi amplificatore e sporgetelo per ultimo. Ciò vi aiuterà a prevenire qualsiasi "pop o colpo" di accensione o spegnimento nei vostri altoparlanti.

### TEMPO DI RISCALDAMENTO

Si consiglia di attendere 15 minuti o più per il riscaldamento del TD-3-MO prima della registrazione o dell'esibizione dal vivo (tempi superiori se è stato portato da un posto freddo.) Ciò consentirà ai circuiti analogici di precisione di raggiungere la loro normale temperatura di funzionamento e fornire prestazioni ottimizzate.

### IMPOSTAZIONE DI TIPO DI SYNC & CLOCK

I selettori 1, 2, 3 o 4 rappresentano rispettivamente sorgenti di clock INT, MIDI, USB o TRIG.

I selettori 5, 6, 7 o 8 rappresentano rispettivamente frequenze di clock 1PPs, 2PPQ, 24PPQ o 48PPQ.

1. Premete FUNCTION.
2. Assicuratevi che nessuna sequenza sia in riproduzione.
3. Per entrare nel modo di impostazione del Sync premete simultaneamente BACK e WRITE/NEXT.

4. Si accenderanno i led dei selettori da 1 a 8, e lampeggeranno l'attuale sorgente di clock (da 1 a 4) e la frequenza (da 5 a 8); avete circa 3 secondi per effettuare qualsiasi modifica.
5. Premete i selettori 1, 2, 3 o 4 per modificare la sorgente di clock rispettivamente a INT, MIDI, USB o TRIG
6. Premete i selettori 5, 6, 7 o 8 per modificare la frequenza del clock rispettivamente a 1PPs, 2PPQ, 24PPQ o 48PPQ.
7. Per salvare le modifiche, premete qualsiasi altro tasto o non toccate nulla per 3 secondi.
8. Ripetete lo step 3 per controllare la vostra selezione.

**Attenzione:** la sorgente di clock deve essere sempre su INT (interna) se non usate un clock esterno. Nota: sono raccomandate frequenze di clock 24 o 48 PPQ (Pulses per quarter).

### ACCORDATURA

Per iniziare rapidamente a creare suoni con il vostro TD-3-MO, usate come segue la funzione Tuning. Notate che in questo modo le note sono trasposte un'ottava sopra.

1. Assicuratevi che il VOLUME sia abbassato.
2. Impostate il tasto MODE su PATTERN PLAY.
3. Premete e tenete premuto il tasto PITCH MODE quindi premete il tasto PATTERN 6 (nota LA).
4. Ora ogni volta che premete WRITE/NEXT, ascolterete questa nota dalla cuffia o dagli altoparlanti. Regolate il livello di VOLUME per un livello di ascolto confortevole.
5. Usate il controllo TUNE per regolare la frequenza di uscita esattamente a 220Hz. La frequenza può essere alzata o abbassata per consentire l'accordatura precisa con altri strumenti.
6. Per accordare su note diverse dal LA, premete e tenete premuto PITCH MODE e la nota desiderata.
7. Ora che il TD-3-MO può emettere suoni, potete sperimentare con i controlli del synth e la distorsione e ascoltare gli effetti sul suono.

### PERCORSO DEL SEGNALE

Il percorso del segnale nel TD-3-MO può essere pensato come un flusso da sinistra a destra, come segue:

1. Il TD-3-MO ha un oscillatore controllato in tensione (VCO) che genera il suono e può essere regolato come WAVEFORM (forma d'onda) e TUNING. La forma d'onda può essere selezionata fra dente di sega inversa o pulse. Ascoltate i cambi nel suono che fanno entrambe le forme d'onda.
2. Segue il filtro controllato in tensione (VCF) tramite il quale potete regolare la frequenza di CUTOFF e la RESONANCE. Sperimentate con i controlli della frequenza di cutoff e di resonance e ascoltate i loro effetti sul suono. Il classico filtro passa-basso consente un'ampia gamma di controllo sui suoni creati dal TD-3-MO. Riduce il livello dei segnali che sono superiori alla frequenza di cutoff, riducendo pertanto i livelli delle armoniche di ordine superiore.
3. Il controllo RESONANCE esalta i segnali alla frequenza di incrocio. Girandolo verso il massimo vi darà effetti molto interessanti e auto-oscillazione.
4. I controlli ENVELOPE e DECAY influenzano il VCF modulando la frequenza di cutoff. I controlli sono inter-dipendenti pertanto se il livello dell'involuppo è alto, sarà più evidente l'effetto di decadimento del suono.
5. Il controllo ACCENT influenza solo quelle note del pattern cui è stato assegnato l'accento.
6. Quindi l'uscita dell'amplificatore controllato in tensione (VCA) va verso la sezione DISTORTION (se attivata). Usate il controllo VOLUME per regolare il livello inviato alla vostra cuffia e all'uscita principale.
7. Abbassate il livello prima di indossare la cuffia.

### SEZIONE PATCH BAY

Questa sezione vi offre la versatilità di connessione ad altre unità e a synth modulari per creare molti suoni diversi. Le connessioni sono jack sbilanciati da 3,5mm e i requisiti di tensione sono mostrati nella tabella delle specifiche. Il TD-3-MO non ha bisogno di queste connessioni per funzionare, servono per ulteriori espansioni del vostro sistema.



**Attenzione:** non sovraccaricate gli ingressi da 3,5mm. Possono accettare solamente il livello corretto di tensione mostrato nella tabella delle specifiche. Le uscite da 3,5mm dovrebbero essere collegate esclusivamente a ingressi in grado di ricevere le tensioni di uscita. La mancata osservanza di queste istruzioni potrebbe danneggiare il TD-3-MO o unità esterne.

### SEZIONE SEQUENCER

Per i dettagli per scrittura e riproduzione di pattern e track, fate riferimento alla sezione seguente.

### AGGIORNAMENTO DI FIRMWARE

Scaricate l'app SYNTHTRIBE da behringer.com. Aggiornamenti successivi dell'app saranno disponibili dal rilascio nel nostro server cloud. Non è necessario scaricare l'app tutte le volte.

### DIVERTITEVI!

Il TD-3-MO ha molti controlli utili per ricreare differenti strumenti con frequenze basse e linee di basso. La patch bay vi consente ulteriori sperimentazioni ed espansioni con altre unità e synth modulari.

Con tutti questi controlli le possibilità di creatività musicale sono infinite!

Speriamo che vi godrete il vostro TD-3-MO e che diventi un elemento essenziale del vostro sistema.

# TD-3-MO Aan de slag

## Stap 3: Aan de slag

### OVERZICHT

Deze 'startgids' help bij het configureren van de TD-3-MO analoge bass line-synthesizer en introduceert kort de mogelijkheden.

### AANSLUITING

Raadpleeg om de TD-3-MO op een systeem aan te sluiten de verbindingsaanwijzingen eerder in dit document.

### CONFIGURATIE SOFTWARE

De TD-3-MO is een USB Class Compliant MIDI-apparaat, dus er hoeft geen stuurprogramma geïnstalleerd te worden. De TD-3-MO heeft geen extra stuurprogramma's nodig om met Windows en MacOS te kunnen werken.

### HARDWARE-CONFIGURATIE

Voer alle aansluitingen in het systeem uit. Houd de TD-3-MO tijdens het aansluiten uitgeschakeld.

Gebruik alleen de meegeleverde netadapter voor de TD-3-MO.

Controleer of het geluidssysteem is uitgeschakeld.

Schakel de TD-3-MO in voordat de eindversterkers worden ingeschakeld en schakel de TD-3-MO als laatste uit. Op deze manier wordt voorkomen dat er schakelklikken van in- of uitschakelen door de luidsprekers klinken.

### OPWARMTIJD

Wij adviseren om de TD-3-MO 15 minuten of langer te laten opwarmen vóór opname of live performance. (langer als het apparaat in een koude omgeving is geweest.) Op deze manier krijgen de analoge precisieschakelingen de tijd om hun normale bedrijfstemperatuur en goed gestemde prestaties te bereiken.

### SYNC en CLOCK TYPE instellen

Selectieschakelaars 1, 2, 3 of 4 staan voor respectievelijk de klokbron INT, MIDI, USB of TRIG

Selectieschakelaars 5, 6, 7 of 8 staan voor respectievelijk kloksnelheid 1PP's, 2PPQ, 24PPQ of 48PPQ.

1. Druk op Function.
2. Controleer of er geen sequence wordt afgespeeld.
3. Druk tegelijkertijd op BACK en WRITE/NEXT om naar de instelmodus Sync te gaan.

4. Selectie-LEDs 1 t/m 8 gaan aan en de huidige klokbron (1 t/m 4) en de kloksnelheid (5 t/m 8) knipperen. Binnen 3 seconden moeten wijzigingen worden uitgevoerd.
5. Druk op selectieschakelaar 1, 2, 3 of 4 om de klokbron te wijzigen naar INT, MIDI, USB of TRIG
6. Druk op selectieschakelaar 5, 6, 7 of 8 om de kloksnelheid te wijzigen in respectievelijk 1PP's, 2PPQ, 24PPQ of 48PPQ.
7. De wijzigingen worden opgeslagen nadat er op een andere toets is gedrukt of nadat er geen wijzigingen zijn aangebracht gedurende 3 seconden.
8. Herhaal stap 3 om de selectie te controleren.

**Let op:** De klokbron moet altijd INT (intern) zijn als er geen externe klok wordt gebruikt. Opmerking: Wij adviseren om de kloksnelheid 24 of 48 PPQ (pulsen per kwartnoot) te gebruiken.

### TUNING

Gebruik de tunefunctie als volgt om snel geluiden met de TD-3-MO te maken. Merk op dat de tonen in deze modus één octaaf omhoog worden getransponeerd.

1. Zorg dat het VOLUME op nul staat.
2. Zet de MODE-schakelaar op PATTERN PLAY.
3. Houd de schakelaar PITCH MODE ingedrukt en druk vervolgens op de schakelaar PATTERN 6 (toon A).
4. Telkens er op WRITE/NEXT wordt gedrukt, wordt deze toon in de hoofdtelefoon of via de luidsprekers weergegeven. Stel het VOLUME-niveau in op een comfortabel luisterniveau.
5. Gebruik de TUNE-regelaar om de uitgangsfrequentie precies op 220 Hz in te stellen. De frequentie kan omhoog of omlaag worden ingesteld en hiermee worden fijngestemd op andere instrumenten.
6. Houd achtereenvolgens PITCH MODE en de gewenste toon vast om in plaats van A op andere toon af te stemmen.
7. Nu de TD-3-MO geluid kan voortbrengen is het tijd om te experimenteren met de synthesizerregelaars en de overdrive, en naar de effecten op het geluid te luisteren.

### SIGNAALPAD

Het signaalpad in de TD-3-MO kan als volgt van links naar rechts worden beschouwd:

1. De TD-3-MO heeft één voltage controlled (spanningsgestuurde) oscillator (VCO) die het geluid genereert en kan worden aangepast met de WAVEFORM en TUNING. Voor de golfvorm kan worden gekozen uit omgekeerde zaagtand of puls. Luister naar de wijzigingen in het geluid die beide golfvormen maken.
2. De volgende regel is het voltage controlled (spanningsgestuurde) filter (VCF), waarvan de CUTOFF-frequentie en RESONANCE kunnen worden ingesteld. Speel met de cutoff-frequentie- en de resonance-regelaars, en luister naar het effecten op het geluid. Het klassieke low-pass filter geeft veel controle over de geluiden die de TD-3-MO voortbrengt. Het vermindert het signaalniveau boven de cutoff-frequentie, dus vermindert het niveau van de hogere harmonischen (het geluid wordt 'doffer').
3. De RESONANCE-regelaar accentueert het signaal rond de cutoff-frequentie. Als dit op het maximum wordt ingesteld, ontstaan bijzonder interessante effecten en zelfoscillatie.
4. De ENVELOPE- en DECAY-regelaars beïnvloeden het VCF door de cutoff-frequentie te moduleren. De regelaars beïnvloeden elkaar, dus als het envelopeniveau hoog is, is het decay-effect op het geluid duidelijker.
5. De ACCENT-regelaar beïnvloedt alleen de tonen in een patroon die een accent hebben toegewezen gekregen.
6. Het uitgangssignaal van de voltage controlled amplifier (spanningsgestuurde versterker - VCA) doorloopt vervolgens het OVERDRIVE-circuit. Gebruik de VOLUME-regelaar om het niveau van de hoofdtelefoon en de hoofduitgang (OUTPUT) in te stellen.
7. Houd het niveau laag als er voor het eerst een hoofdtelefoon wordt ingepluigd.

### PATCH BAY-SECTIE

Deze sectie biedt veelzijdige mogelijkheden om andere units en modulaire synthesizerapparatuur aan te sluiten en talloze geluiden te maken. De aansluitingen zijn standaard 3,5 mm TS en de voltagevereisten worden vermeld in de specificatietabel. De TD-3-MO heeft deze aansluitingen niet nodig om te kunnen werken. Ze worden gebruikt voor verdere uitbreiding van het systeem.



**Waarschuwing:** Overbelast de 3,5 mm-ingangen niet. Ze kunnen alleen het juiste spanningsniveau accepteren dat wordt aangegeven in de specificatietabellen. De 3,5 mm-uitgangen mogen alleen worden aangesloten op ingangen die de uitgangsspanning kunnen ontvangen. Als u deze instructies niet opvolgt, kunnen de TD-3-MO of externe eenheden worden beschadigd.

### SEQUENCER-SECTIE

Zie de sectie verderop in deze gids voor meer informatie over het schrijven en afspelen van patronen, en het schrijven en afspelen van tracks.

### FIRMWARE UPDATE

Download de app SYNTHTRIBE vanaf behringer.com. Nieuwe updates zijn na de release op onze cloudserver beschikbaar vanuit de app. De app hoeft niet elke keer te worden gedownload.

### VEEL PLEZIER

De TD-3-MO beschikt over talloze handige besturingselementen waarmee verschillende basinstrumenten en baslijnen kunnen worden gecreëerd. Via de patchbay kan met andere units en modulaire synthesizerapparatuur worden geëxperimenteerd en kan het systeem worden uitgebreid.

Met al deze besturing zijn de mogelijkheden voor muzikale creativiteit eindeloos!

We hopen dat je veel plezier beleeft aan de nieuwe TD-3-MO, en dat deze een essentieel onderdeel van je systeem zal worden.

# TD-3-MO Komma igång

## SE Steg 3: Komma igång

### ÖVERSIKT

Denna starthandledning kommer att hjälpa dig att ställa in den analoga bassynthen TD-3-MO och presenterar också kort dess funktioner.

### ANSLUTNING

För att ansluta TD-3-MO till ditt system, se anslutningshandledningen tidigare i detta dokument.

### MJUKVARUINSTÄLLNINGAR

TD-3-MO är en USB-klasskompatibel MIDI-enhet, och därför behöver inga drivrutiner installeras. TD-3-MO behöver inga extra drivrutiner för att fungera med Windows och MacOS.

### HÄRDVARUINSTÄLLNINGAR

Gör alla anslutningar i ditt system. Låt strömmen till TD-3-MO vara avstängd när anslutningar görs.

Använd endast den medföljande strömadaptern för TD-3-MO.

Säkerställ att ditt ljudsystem är avstängt.

Starta TD-3-MO innan du startar några effektförstärkare, och stäng av den sist. Detta kommer att bidra till att förhindra skarpa eller dova ljud vid påslagning eller avstängning i dina högtalare.

### UPPVÄRMNINGSTID

Vi rekommenderar att TD-3-MO får värmas upp i 15 minuter eller längre före en inspelning eller ett live-framträdande. (Längre om den har tagits in från kylan.) Detta kommer att ge de analoga precisionskretsarna tid att nå normal drifttemperatur och avsedda prestanda.

### STÄLLA IN SYNKRONISERING och KLOCKTYP

Väljaromkopplarna 1, 2, 3 och 4 anger klockkälla INT respektive MIDI, USB eller TRIG.

Väljaromkopplarna 5, 6, 7 och 8 anger klockfrekvens 1PPS respektive 2PPQ, 24PPQ eller 48PPQ.

1. Tryck på Function.
2. Se till att ingen sekvens spelas upp.
3. Tryck på BACK och WRITE/NEXT samtidigt för att gå till läget för inställning av synkronisering.

4. Lysdioderna för väljare 1 till 8 kommer att tändas och den aktuella klockkällan (1 till 4) och klockfrekvensen (5 till 8) kommer att blinka. Du har ungefär tre sekunder på dig att göra ändringar.
5. Tryck på väljare 1, 2, 3 eller 4 för att ändra klockkälla till INT respektive MIDI, USB eller TRIG
6. Tryck på väljare 5, 6, 7 eller 8 för att ändra klockfrekvensen till 1PPS respektive 2PPQ, 24PPQ eller 48PPQ.
7. Tryck på andra eventuella knappar eller så, efter tre sekunder utan ändringar, sparas ändringarna.
8. Upprepa steg 3 för att kontrollera ditt val.

**Varning!** Klockkällan måste alltid vara INT (intern) om du inte använder en extern klocka. Obs! Klockfrekvens 24 eller 48 PPQ (pulser per fjärdedelsnot) rekommenderas.

### STÄMNING

För att snabbt börja skapa ljud med din TD-3-MO, använd stämningfunktionen enligt följande beskrivning. Observera att tonerna transponeras upp en oktav i det här läget.

1. Se till att volymen är avstängd.
2. Ställ in MODE-omkopplaren på PATTERN PLAY.
3. Håll PITCH MODE-omkopplaren nedtryckt och tryck sedan på PATTERN 6-omkopplaren (ton A).
4. Nu kommer du varje gång du trycker på WRITE/NEXT att höra denna ton i dina hörlurar eller högtalare. Justera volymnivån till en bekväm lyssningsnivå.
5. Använd TUNE-kontrollen för att justera utgångsfrekvensen till exakt 220 Hz. Frekvensen kan justeras uppåt eller nedåt och fininställas efter andra instrument.
6. För att stämma till andra toner än A, tryck på PITCH MODE och håll den intryckt och sedan på önskad ton.
7. Nu när TD-3-MO kan skapa ljud kan du experimentera med syntreglagen och distorsionen och lyssna på effekterna på ljudet.

### SIGNALFLÖDE

Signalfödet i TD-3-MO kan ses som en rörelse från vänster till höger enligt följande:

1. TD-3-MO har en spänningsstyrd oscillator (VCO), som skapar ljudet, och kan justeras med WAVEFORM och TUNING. Vågformen kan väljas från omvänd sågtand eller puls. Lyssna på förändringarna i ljud som de båda vågformerna skapar.
2. Därefter kommer det spänningsstyrda filtret (VCF) där CUTOFF-frekvens och RESONANCE kan justeras. Experimentera med brytfrekvensen och resonanskontrollerna och lyssna på deras effekter på ljudet. Det klassiska lågpasfiltret ger stor kontroll över de ljud som skapas av TD-3-MO. Det sänker nivån på signaler som är över brytfrekvensen, och sänker därmed nivåerna för de högre övertonerna.
3. RESONANCE-kontrollen förstärker signalerna vid crossover-frekvensen. Om den vrids mot maxläget skapas mycket intressanta effekter och självsvängning.
4. ENVELOPE- och DECAY-kontrollerna påverkar VCF-filtret genom att modulera brytfrekvensen. Kontrollerna är beroende av varandra, så om enveloppnivån är hög blir avklingningseffekten på ljudet tydligare.
5. ACCENT-kontrollen påverkar endast de toner i ett mönster som har en betoning tilldelad.
6. Signalen från den spänningsstyrda förstärkaren (VCA) passerar sedan genom distorsionsdelen (om denna är vald). Använd volymkontrollen för att justera nivån till dina hörlurar och huvudutgången.
7. Håll nivån låg när du först tar på hörlurar.

### UTTAGSPANELDEL

Den här delen ger dig möjlighet att ansluta till andra enheter och modulbaserad syntutrustning för att skapa många olika ljud. Anslutningarna är av 3,5-millimeters TS-standardtyp, och spänningsskruven visas i specifikationstabellen. TD-3-MO behöver inte dessa anslutningar för att fungera, de används för vidare expansion av ditt system.



**Varning!** Överbelasta inte 3,5 mm-ingångarna. De kan bara användas med korrekt nivå för spänningar enligt vad som visas i specifikationstabellerna. 3,5 mm-utgångarna får bara anslutas till ingångar som kan ta emot utgångsspänningarna. Om dessa anvisningar inte följs kan TD-3-MO eller externa enheter skadas.

### SEQUENCERDEL

Se avsnittet senare i denna handledning med information om skrivning och uppspelning av mönster och skrivning och uppspelning av spår.

### UPPDATERING AV FAST PROGRAMVARA

Hämta SYNTHTRIBE-appen från behringer.com. Nya uppdateringar kommer att finnas tillgängliga i appen från vår molnserver när de kommer ut. Appen behöver inte hämtas varje gång.

### MYCKET NÖJE!

TD-3-MO har många användbara kontroller för att återge olika basinstrument och skapa basgångar. Via uttagspanelen går det att experimentera vidare och expandera till andra enheter och modulbaserad syntutrustning.

Med alla dessa kontroller är möjligheterna till musikalisk kreativitet oändliga!

Vi hoppas att du kommer att gilla din nya TD-3-MO och att den kommer att bli en grundläggande del i ditt system.

# TD-3-MO Pierwsze kroki

## PL Krok 3: Pierwsze kroki

### PRZEGLĄD

Ten poradnik rozpoczęcia pomoże Ci skonfigurować analogowy syntezator basowy TD-3-MO i pokrótce przedstawi jego możliwości.

### PODŁĄCZENIE

Aby podłączyć TD-3-MO do systemu, prosimy zapoznać się z poradnikiem podłączenia wcześniej w tym dokumencie.

### KONFIGURACJA OPROGRAMOWANIA

TD-3-MO jest urządzeniem MIDI USB zgodnym z klasą, więc nie jest wymagana instalacja sterowników. TD-3-MO nie wymaga żadnych dodatkowych sterowników, aby działać z Windows oraz MacOS.

### KONFIGURACJA SPRZĘTOWA

Dokonaj wszystkich podłączeń w swoim systemie. Zasilanie TD-3-MO powinno być wyłączone podczas jakichkolwiek podłączeń.

Używaj tylko zasilacza dostarczonego z TD-3-MO.

Upewnij się, że głośność systemu jest zredukowana.

Włącz TD-3-MO przed włączeniem jakichkolwiek zasilaczy i wyłącz go jako ostatni. Pomoże to zapobiec jakimkolwiek trzaskom i hałasom w głośnikach podczas włączania lub wyłączania.

### CZAS NA ROZGRZANIE

Zalecamy pozostawienie 15 minut lub więcej, aby pozwolić na rozgrzanie TD-3-MO przed nagrywaniem lub występem na żywo. (Dłużej, jeśli został przyniesiony z zimna.) Pozwoli to precyzyjnym obwodom analogowym na osiągnięcie normalnej temperatury działania oraz nastrojenia.

### USTAWIANIE SYNCHRONIZACJI (SYNC) oraz TYPU ZEGARA (CLOCK TYPE)

Przełączniki 1, 2, 3 lub 4 reprezentują źródło zegara odpowiednio INT, MIDI, USB lub TRIG.

Przełączniki 5, 6, 7 lub 8 reprezentują częstotliwość zegara odpowiednio 1PPs, 2PPQ, 24PPQ lub 48 PPQ.

1. Wciśnij FUNCTION.
2. Upewnij się, że nie jest odtwarzana żadna sekwencja.
3. Wciśnij jednocześnie BACK oraz WRITE/NEXT, aby wejść w tryb ustawiania synchronizacji.

4. Diody przełączników 1 do 8 zapalą się, a aktualne źródło zegara (1 do 4) oraz częstotliwość zegara (5 do 8) będzie migać, dając około 3 sekundy na dokonanie zmian.
5. Wciśnij przełącznik 1, 2, 3 lub 4 aby zmienić źródło zegara na odpowiednio INT, MIDI, USB lub TRIG.
6. Wciśnij przełącznik 5, 6, 7 lub 8 aby zmienić częstotliwość zegara na odpowiednio 1PPs, 2PPQ, 24PPQ lub 48PPQ.
7. Wciśnij jakiegokolwiek inne przyciski lub jeśli nie nastąpią żadne zmiany przez 3 sekundy, zmiany zostają zapisane.
8. Powtórz krok 3, aby sprawdzić swój wybór.

**Uwaga:** Źródło zegara powinno zawsze być ustawione jako INT (wewnętrzne), jeśli nie używasz zewnętrznego zegara. Zalecana jest częstotliwość zegara 24 lub 48 PPQ (pulsów na ćwierćnutę).

### STROJENIE

Aby szybko rozpocząć tworzenie brzmień za pomocą TD-3-MO, użyj funkcji strojenia jak niżej. Zwróć uwagę, że w tym trybie dźwięki są transponowane o oktawę wyżej.

1. Upewnij się, że głośność (VOLUME) jest zredukowana.
2. Ustaw przełącznik MODE na PATTERN PLAY.
3. Przytrzymaj przełącznik PITCH MODE i wciśnij PATTERN 6 (dźwięk A).
4. Od tego momentu przy każdym wciśnięciu WRITE/NEXT usłyszysz ten dźwięk w słuchawkach lub głośnikach. Dostosuj poziom VOLUME do komfortowej głośności odsłuchu.
5. Użyj regulacji TUNE, aby dostosować częstotliwość wyjściową do dokładnie 220 Hz. Tę częstotliwość można regulować w górę lub w dół, pozwalając na precyzyjne dostrojenie do innych instrumentów.
6. Aby stroić do innych dźwięków niż A, przytrzymaj PITCH MODE a następnie pożądaną dźwięk.
7. Teraz, gdy TD-3-MO może już tworzyć dźwięki, możesz eksperymentować z ustawieniami syntezatora i przesterem oraz wsłuchać się w ich wpływ na brzmienie.

### PRZEPŁYW SYGNAŁU

Ścieżkę sygnału wewnątrz TD-3-MO można przedstawić jako przechodzącą z lewej do prawej, jak następuje:

1. TD-3-MO posiada jeden oscylator sterowany napięciem (VCO), który generuje brzmienie i może być dostosowany pod względem kształtu fali (WAVEFORM) i strojenia (TUNING). Kształt fali można wybrać spośród odwróconej piłokształtnej lub puls. Wsłuchaj się w zmiany w brzmieniu, jakie powodują oba kształty fali.
2. Następny jest filtr sterowany napięciem (VCF), gdzie częstotliwość graniczna (CUTOFF) i rezonans (RESONANCE) mogą być dostosowane. Eksperymentuj z częstotliwością graniczną oraz ustawieniami rezonansu i wsłuchaj się w ich wpływ na brzmienie. Klasyczny filtr dolnoprzepustowy pozwala na duży poziom kontroli nad brzmieniami tworzonymi przez TD-3-MO. Redukuje on poziom sygnałów nad częstotliwością graniczną, a zatem redukując poziom harmonicznych wyższego rzędu.
3. Ustawienie rezonansu (RESONANCE) wzmacnia sygnały przy częstotliwości granicznej. Obracanie go w stronę maksimum da bardzo interesujące efekty oraz samooscylację.
4. Ustawienia obwiedni (ENVELOPE) i wygaszania (DECAY) mają wpływ na VCF poprzez modulację częstotliwości granicznej. Ustawienia są zależne od siebie, więc jeśli poziom obwiedni jest wysoki, efekt wygaszania brzmienia będzie wyraźniejszy.
5. Ustawienie akcentu (ACCENT) wpływa tylko na dźwięki w sekwencji, które posiadają przypisany akcent.
6. Wyjście wzmacniacza sterowanego napięciem (VCA) następnie przechodzi przez sekcję przesterowania (DISTORTION), jeśli została ona wybrana. Użyj sterowania głośności (VOLUME) aby dostosować poziom w słuchawkach oraz na głównym wyjściu.
7. Ustaw poziom na minimum przed założeniem słuchawek.

### SEKCJA KROSNOWICZA

Ta sekcja pozwala na dowolność podłączenia do innych urządzeń oraz sprzętu modularnego w celu tworzenia wielu różnych dźwięków. Używa standardowych złączy 3.5 mm TS, a wymagania napięcia są wymienione w tabeli specyfikacji. TD-3-MO nie potrzebuje tych podłączeń, aby działać, lecz są używane dla dodatkowego rozszerzenia możliwości systemu.



**Uwaga:** Nie wolno doprowadzić do przeładowania wejść 3.5 mm. Są one w stanie przyjąć tylko odpowiedni poziom napięcia jak pokazano w tabelach specyfikacji. Wyjścia 3.5 mm powinny być podłączane tylko do wejść zdolnych do odebrania napięcia wyjściowego. Niezastosowanie się do tych instrukcji może uszkodzić TD-3-MO lub urządzenia zewnętrzne.

### SEKCJA SEKWENCERA

Prosimy zapoznać się z dalszą sekcją tego poradnika, która opisuje szczegóły pisania oraz odtwarzania sekwencji, a także pisania oraz odtwarzania ścieżek.

### AKTUALIZACJA OPROGRAMOWANIA FIRMOWEGO

Prosimy o pobranie aplikacji SYNTHTRIBE z behringer.com. Nowe aktualizacje będą dostępne w aplikacji z naszego serwera w chmurze po ich publikacji. Nie ma potrzeby pobierania aktualizacji na nowo za każdym razem.

### BAW SIĘ DOBRZE

TD-3-MO posiada wiele użytecznych ustawień w celu odtworzenia różnych instrumentów basowych oraz tworzenia linii basowych. Panel krosowniczy pozwala na dodatkowe eksperymenty i rozbudowanie o kolejne urządzenia oraz modularny sprzęt syntezatora.

Z wszystkimi tymi ustawieniami, możliwości dla muzycznej kreatywności są nieskończone!

Mamy nadzieję, że będziesz mieć dużo radości z TD-3-MO i że stanie się niezbędną częścią Twojego systemu.

# TD-3-MO Operation

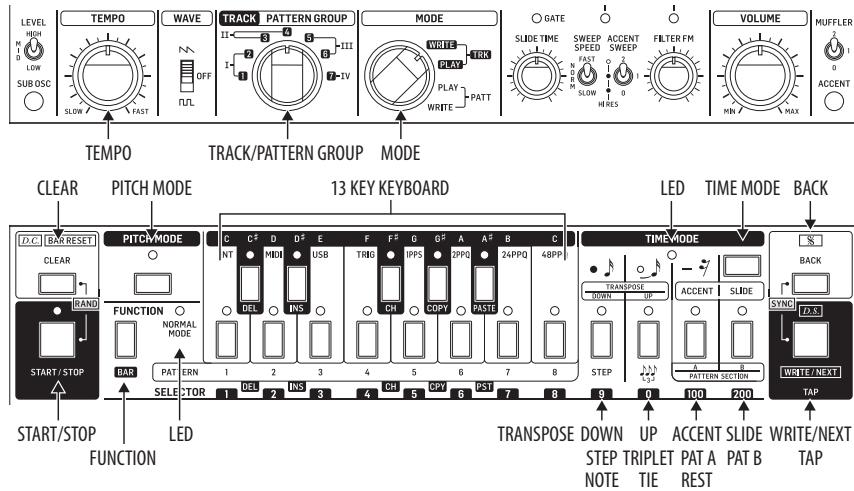

## OVERVIEW

The following details show some of the basic operations of the TD-3-MO. Keep it simple to start with, until you become familiar with the steps required, and it becomes routine.

There are four pattern groups, I, II, III and IV.

Each pattern group can have up to eight A patterns and eight B patterns. Each pattern can have up to 16 steps. The default step is a 16th note.

A pattern of desired notes is first entered in PITCH MODE, and then the timing of each note is added in TIME MODE.

## WRITING A PATTERN

As an example, we will program pattern 1A of pattern group I. All writing (pitch and timing) is done in PATTERN WRITE Mode.

### Writing the notes in PITCH MODE

1. Turn the MODE switch to PATTERN WRITE.
2. Turn the PATTERN GROUP switch to Group I, position 1 or 2 (it does not matter which).
3. Press FUNCTION, and the nearby NORMAL MODE LED will turn on, and one of the PATTERN switch LEDs will be flashing.
4. Press the PATTERN 1 switch (note C) and its LED will flash, showing that we are getting ready to program it. (Press it anyway, even if it is already flashing.)

5. Press the PATTERN A switch (100) and its LED will turn on (it may even be on already).
6. If PATTERN 1A already exists, press and hold the PATTERN 1 switch and then press CLEAR. If you now press START/STOP, you should not hear a pattern. (Remember to press START/STOP once more to get out of play mode.)
7. Enter the number of steps in your pattern, by holding down FUNCTION and pressing the STEP switch by the number of steps required. For example, you can press it 8 times. If you skip this step, then the pattern will be 16 steps.
8. Press PITCH MODE and its LED will turn on. Now you can enter the notes required for your pattern by pressing any of the 13 notes in the keyboard.
9. To change the octave for a note, press and hold either of the TRANSPOSE up or down switches and then press the required note.

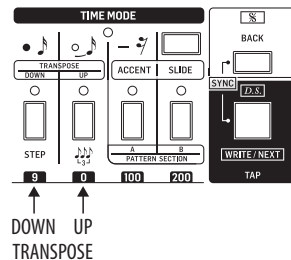

## Checking and editing notes

10. To listen to the pattern of notes, press PITCH MODE to return to the start of the pattern, and press WRITE/NEXT to play the notes one at a time. (Press PITCH MODE at any time to return to the start.)
11. To change a note that has just played, press BACK to go back to that step. Then press the new note (or to change octave, press and hold either of the TRANSPOSE up or down switches and then press the desired note).
12. Continue to press WRITE/NEXT until all notes have been played, or press PITCH MODE to return to the start, or FUNCTION to exit PITCH MODE.
13. To redo the whole pattern, repeat step 3 onwards.

## Writing the timing in TIME MODE

After all notes have been entered, you need to enter the timing of each note in TIME MODE. Note: While in TIME MODE, no sounds will be heard.

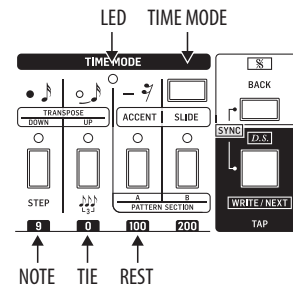

14. Press the TIME MODE switch and its LED will turn on.
15. In TIME MODE, you can play the NOTE as it is, or add a TIE, or a REST using three switches as shown above.

For example, for 16 notes, you could press these three switches as follows: Note, Rest, Rest, Note, Tie, Note, Note, Tie, Note, Note, Note, Tie, Note. Whenever you reach the required number of notes (which you set in procedure 7 above), it will automatically exit TIME MODE.

Note: To play all the notes just as they are, repeatedly press the NOTE switch until you exit TIME MODE. This will create a simple Arpeggio.

## Checking and editing timing

16. To check the timing is OK, press TIME MODE, and press WRITE/NEXT to cycle through the pattern steps, one at a time. Look at the LEDs to see which step is a note, tie, or rest.
17. To change the timing of the pattern, repeat steps 14 and 15 to re-enter the new timing. (Press TIME MODE at any time to return to the start of the pattern.)
18. Now that the notes and timing have been added, you can play the pattern by pressing FUNCTION to return to normal mode, and then press START/STOP. As the pattern repeats, you can change the TEMPO and adjust the synthesizer controls as required.

## Alternative timing method

There is another way of entering the timing:

19. Press FUNCTION and then START/STOP to play the existing pattern.

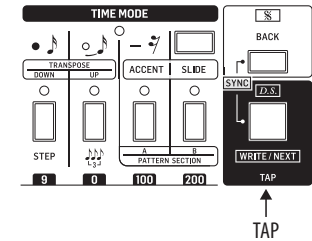

20. Press the CLEAR switch and you will hear a metronome, with a downbeat at the beginning of the pattern.
21. Tap on the TAP switch, in the timing you would like. Turn down the TEMPO if this will help. To add Sustain, press and hold down TAP.
22. Repeat steps 20 and 21 until the timing sounds good (or repeat steps 14 and 15 if you prefer this method).

## Adding or deleting ACCENT and SLIDE

23. While still in PATTERN WRITE MODE, press PITCH MODE and its LED will turn on. Press WRITE/NEXT repeatedly to play each note of the current pattern.
24. When you reach a note that you would like to add an accent or a slide to, keep holding the WRITE/NEXT (don't release it). If you go past a note you want to change, press BACK first, then press and hold WRITE/NEXT.

## TD-3-MO Operation (continued)

25. Press ACCENT and/or SLIDE as required, to add it to the note. (If these are already added to this note, they will be deleted.) Then release WRITE/NEXT.
26. The ACCENT control knob will only affect those notes that have ACCENT applied.
27. If the last note of a pattern is a slide, then:
28. In TRACK PLAY mode, this will slide to the next pattern in a track (when the pattern is added to a track).
29. In PATTERN WRITE/PLAY mode, if there is only one pattern, it will slide to the beginning of itself. If there are two or more patterns, it will slide to next pattern.

### PLAYING A PATTERN

Although you can play the patterns while the MODE switch is in the PATTERN WRITE position, use the PATTERN PLAY position during normal pattern playing. This will prevent you from accidentally erasing the patterns with the CLEAR switch.

The patterns are recalled by setting the PATTERN GROUP switch to position I, II, III, or IV and then using the PATTERN switches 1 to 8, and the A and B switches

1. Turn the MODE switch to the PATTERN PLAY position.
2. Turn the PATTERN GROUP switch to the group where your desired pattern was stored, either I, II, III, or IV.
3. Press the FUNCTION switch, and the NORMAL MODE LED will turn on.
4. Press the desired PATTERN switch 1 to 8, and its LED will flash.
5. Press the desired A or B switch and its LED will light.
6. Press the START/STOP switch to play the pattern.
7. Adjust the synthesizer controls, the TEMPO, and the distortion, and have fun.
8. If you press and hold PITCH MODE, and then press one of the 13 keys of the keyboard, the current pattern will be transposed to that key when the pattern restarts.
9. While the pattern is playing, you can press another PATTERN switch 1 to 8, or A or B and it will play that as soon as the current pattern is finished.

10. If you press and hold a PATTERN switch and then press another one at the same time, this will select both patterns and all the patterns in between, and play them in order. This is a good way of hearing multiple patterns before you make a track.

### TRACKS

After you have created a few patterns, you can add them together to form a TRACK.

1. Rotate the MODE switch to the TRACK WRITE position.
2. Rotate the TRACK switch to one of the available positions 1 to 7. This also selects the pattern group to be used. For example, TRACK 1 and 2 can only select from patterns saved in PATTERN GROUP I. TRACK 3 and 4 can only select patterns from PATTERN GROUP II.
3. Press CLEAR to reset the track to the beginning.
4. Press START/STOP, and the TD-3-MO will play the current pattern of the selected track. (Tracks are only written while the unit is playing, and not stopped.)
5. Select the first pattern to add to track. For example, if you wanted to play a previously recorded pattern 2A, press 2 (note D) then press A (labeled 100), even if it is already selected, and pattern 2A should play.
6. Press WRITE/NEXT to add this to the track
7. Select the next pattern in the same way. To add a transpose, hold PITCH MODE and choose a key, and the pattern playing will change pitch to the new key.
8. Press WRITE/NEXT to enter this pattern.
9. Continue adding patterns in the same way.
10. When you reach the last pattern, press CLEAR to let the TD-3-MO know this is the last pattern in the track.
11. Press WRITE/NEXT.
12. Press START/STOP to finish.

### Playing Tracks

1. Rotate the MODE switch to the TRACK PLAY position.
2. Rotate the TRACK switch to the desired track.
3. Press CLEAR to reset the track to the beginning.
4. Press START/STOP to play the track.

### Deleting Patterns from a Track

To remove one pattern from the track, just select that Pattern number. For example, to delete the third pattern in a track:

1. Rotate the MODE switch to the TRACK WRITE position.
2. Rotate the TRACK switch to the track to be edited.
3. Select the third pattern in the track by holding FUNCTION down and pressing PATTERN 3.
4. Delete by holding FUNCTION down and then pressing DEL (C sharp).
5. Rotate the MODE switch to the TRACK PLAY position.
6. Press CLEAR to reset the track to the start.
7. Press START/STOP to play the track and listen to the changes.

### Inserting Patterns into a Track

For example, to add a pattern before the 5th pattern in a track:

1. Rotate the MODE switch to the TRACK WRITE position.
2. Rotate the TRACK switch to the track to be edited.
3. Select the fifth pattern in the track by holding FUNCTION down and pressing PATTERN 5.
4. Add by holding FUNCTION down and pressing INS (D sharp). The new pattern will be added to the track.
5. Press the START/STOP switch and the current pattern added will play.
6. Select the pattern you want to play by pressing its selector 1 to 8 and the A and B switches. The selected pattern will play.

7. Press TAP to store the change.
8. Press START/STOP to stop play.
9. Rotate the MODE switch to the TRACK PLAY position.
10. Press CLEAR to reset the track to the start.
11. Press START/STOP to play the track and listen to the changes.

### Overwriting a Track

1. Existing tracks can be overwritten with a new track. It is not necessary to delete all patterns in a track when writing over an existing track with a shorter track. This is because when the new track plays its last pattern, it will automatically return to the beginning.

# Synthtribe application

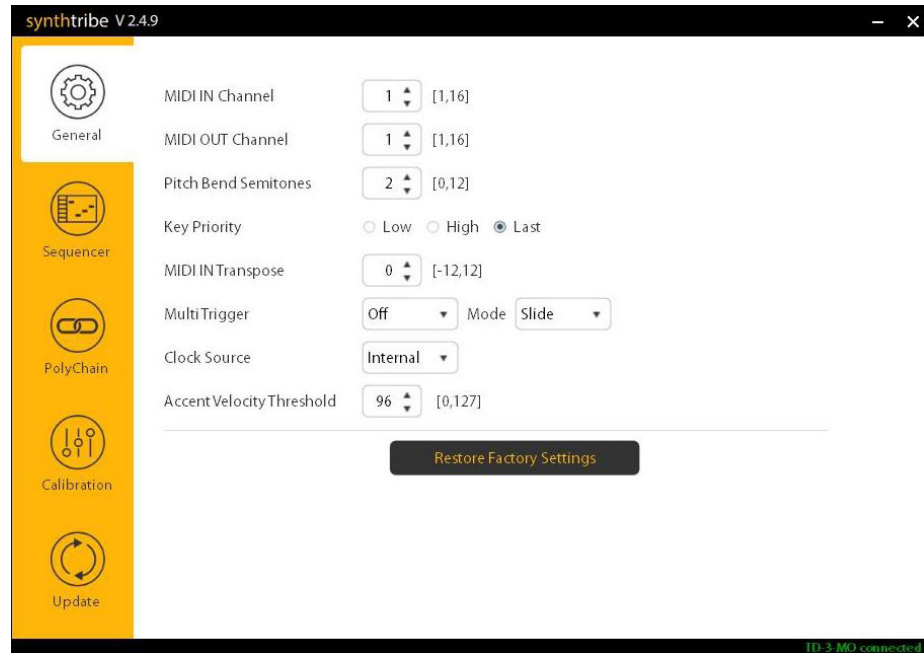

Please visit our website: <https://www.behringer.com> and download our free “Synthtribe” application.

This will allow you to

- Set up the TD-3-MO
- Control the sequencer
- Configure the Poly Chain mode
- Run a calibration routine
- Update the firmware if required

No deje de visitar nuestra página web: <https://www.behringer.com> y descárguese nuestra aplicación gratuita “Synthtribe”.

Esta aplicación le permitirá:

- Configurar el TD-3-MO
- Controlar el secuenciador
- Configurar el modo de cadena polifónica (Poly Chain)
- Ejecutar un proceso de calibración
- Actualizar el firmware cuando sea necesario

Consultez notre site : <https://www.behringer.com> Pour télécharger l'application gratuite “Synthtribe”.

Elle vous permet de :

- Configurer le TD-3-MO
- Contrôler le séquenceur
- Configurer le mode poly-chain
- Lancer un processus de calibrage
- Mettre à jour le Firmware si nécessaire

Bitte besuchen Sie unsere Website: <https://www.behringer.com> und laden Sie unsere kostenlose „Synthtribe“ Anwendung herunter.

Damit können Sie:

- den TD-3-MO einrichten
- den Sequencer steuern
- den Poly Chain-Modus konfigurieren
- eine Kalibrierungsroutine durchführen
- die Firmware nötigenfalls aktualisieren

Por favor, acessar o site: <https://www.behringer.com> para baixar nosso aplicativo “Synthtribe” gratuito.

Isso possibilita:

- Ajuste do TD-3-MO
- Controle do sequenciador
- Configuração do modo Poly Chain
- Execução de uma rotina de calibragem
- Atualizações do firmware quando necessárias

Visitate il nostro website: <https://www.behringer.com> e scaricate la nostra app gratuita “Synthtribe”.

Ciò vi consentirà di:

- Impostare il TD-3-MO
- Controllare il sequencer
- Configurare il modo Poly Chain
- Avviare una routine di calibrazione
- Aggiornare, se necessario, il firmware

Bezoek onze website: <https://www.behringer.com> en download onze gratis “Synthtribe”-toepassing.

Hiermee kan het volgende:

- De TD-3-MO configureren
- De sequencer besturen
- De polychainmodus configureren
- Een kalibratieprocedure uitvoeren
- De firmware eventueel bijwerken

Besök vår webbplats: <https://www.behringer.com> och hämta vårt kostnadsfria program “Synthtribe”.

Med det kan du:

- Göra inställningar på TD-3-MO
- Styra sequencern
- Konfigurera Poly Chain-läget
- Köra en kalibreringsrutin
- Uppdatera den fasta programvaran om det behövs

Prosimy o odwiedzenie naszej strony internetowej: <https://www.behringer.com> i pobranie naszej darmowej aplikacji „Synthtribe”.

Pozwala ona na:

- Konfigurację TD-3-MO
- Kontrolę sekwencera
- Konfigurację trybu Poly Chain
- Uruchomienie procesu kalibracji
- Aktualizację oprogramowania firmowego, jeśli to konieczne

EN

ES

FR

DE

PT

IT

NL

SE

PL

# MIDI Information

## MIDI message

	Status	Second	Third	Parameter	Description
Channel Message	8n	kk	vv	[0, 7F]	Note Off
	9n	kk	vv	[0, 7F]	Note On
	Bn	7B	—	—	All Notes Off
	Bn	4A	xx	—	Filter Cutoff
	En	bb	bb	[0, 3FFF]	Pitch Bend
SysRT	F8	—	—	—	Timing Clock
	FA	—	—	—	Start
	FB	—	—	—	Continue
	FC	—	—	—	Stop

## Examples

Function	Command <sup>(1)</sup>
Note on	90 3C 64
Note off	80 3C 40
All notes off	B0 7B

Note: 1, MIDI input channel 1.



# TD-3-MO Default Sheet

Notes: The simplified settings shown below will help you get started making sounds with the TD-3-MO

**TD-3-MO**  
Modded Out Analog Bass Line Synthesizer

LEVEL HIGH M D LOW SUB OSC

WAVE N OFF PUL

TRACK PATTERN GROUP II-1 2 3 4 5 6 III 7-IV

MODE WRITE PLAY TRK PLAY WRITE PATT

TEMPO SLOW FAST

TUNE

CUTOFF

RESONANCE

ENVELOPE

FILTER IN FILTER FM FILTER CVIN

ACCENT

SOFT ATTACK

GATEIN SLIDEIN

GATEIN

CVIN

SWEEP ACCENT SPEED SWEEP

NORMAL - DECAY - ACCENT

SYNCIN ACCENTOUT

GATEOUT CVOUT

FILTEROUT PHONES

FILTER TRACKING

OVERDRIVE

VOLUME

MUFFLER

ACCENT



# TD-3-MO Patch Sheet

Patch Number

DATE:	AUTHOR:	TITLE:
NOTES:		

**TD-3-MO**  
Modded Out Analog Bass Line Synthesizer

LEVEL HIGH M D LOW SUB OSC

WAVE N OFF PUL

TRACK PATTERN GROUP II-1 2 3 4 5 6 III 7-IV

MODE WRITE PLAY TRK PLAY WRITE PATT

TEMPO SLOW FAST

TUNE

CUTOFF

RESONANCE

ENVELOPE

FILTER IN FILTER FM FILTER CVIN

ACCENT

SOFT ATTACK

GATEIN SLIDEIN

GATEIN

CVIN

SWEEP ACCENT SPEED SWEEP

NORMAL - DECAY - ACCENT

SYNCIN ACCENTOUT

GATEOUT CVOUT

FILTEROUT PHONES

FILTER TRACKING

OVERDRIVE

VOLUME

MUFFLER

ACCENT



# EN Specifications

Synthesizer Architecture	
Number of voices	Monophonic
Type	Analog
Oscillators	1
VCF	1 low pass
Envelopes	1
Connectivity	
Power input	DC input connector
Power switch	Push button on/off
MIDI In/Thru	MIDI In and MIDI Thru, 5-pin DIN
USB (MIDI)	USB 2.0, type B
Outputs	Line output: 1/4" TRS, unbalanced, max. +8 dBu
Output impedance	1.5 k $\Omega$
Headphones	3.5 mm TRS, max. 50 mW/32 $\Omega$ (1 KHz, 1% THD)
Headphones output impedance	15 $\Omega$
USB	
Type	Class compliant USB 2.0, type B
Supported Operating Systems	Windows 7 or higher Mac OS X 10.6.8 or higher
Inputs and Outputs (TS 3.5 mm)	
Inputs	Filter in: -6 V to +6 V
	Filter FM in: 0 V to +12 V
	Filter CV in: 0 V to +12 V
	Accent in: off: 0 V, on: +12 V
	Slide in: off: 0 V, on: +3.3 V
	Gate in: off: 0 V, on: +3.3 V
	CV in: +1 V to +5 V
	Sync in: more than 2.5 V
Outputs	Accent out: off: 0 V, on: +6 V
	Gate out: off: 0 V, on: +12 V
	CV out: +1 V to +5 V (1 volt/oct)
	Filter out: -400 mV to +400 mV

Power Requirements	
External power adapter (use only the supplied adapter)	9 VDC 670 mA
Power consumption	4 W max.
Environmental	
Operating temperature range	5°C – 40°C (41°F – 104°F)
Physical	
Dimensions (H x W x D)	56 x 305 x 165 mm (2.2 x 12 x 6.5")
Weight	0.9 kg (2.0 lbs)
Shipping weight	1.4 kg (3.1 lbs)

## Other important information

### EN Important information

#### 1. Register online.

Please register your new Music Tribe equipment right after you purchase it by visiting musictribe.com. Registering your purchase using our simple online form helps us to process your repair claims more quickly and efficiently. Also, read the terms and conditions of our warranty, if applicable.

**2. Malfunction.** Should your Music Tribe Authorized Reseller not be located in your vicinity, you may contact the Music Tribe Authorized Fulfiller for your country listed under "Support" at musictribe.com. Should your country not be listed, please check if your problem can be dealt with by our "Online Support" which may also be found under "Support" at musictribe.com. Alternatively, please submit an online warranty claim at musictribe.com BEFORE returning the product.

#### 3. Power Connections.

Before plugging the unit into a power socket, please make sure you are using the correct mains voltage for your particular model. Faulty fuses must be replaced with fuses of the same type and rating without exception.

### ES Aspectos importantes

#### 1. Registro online.

Le recomendamos que registre su nuevo aparato Music Tribe justo después de su compra accediendo a la página web musictribe.com. El registro de su compra a través de nuestro sencillo sistema online nos ayudará a resolver cualquier incidencia que se presente a la mayor brevedad posible. Además, aproveche para leer los términos y condiciones de nuestra garantía, si es aplicable en su caso.

**2. Averías.** En el caso de que no exista un distribuidor Music Tribe en las inmediaciones, puede ponerse en contacto con el distribuidor Music Tribe de su país, que encontrará dentro del apartado "Support" de nuestra página web musictribe.com. En caso de que su país no aparezca en ese listado, acceda a la sección "Online Support" (que también encontrará dentro del apartado "Support" de nuestra página web) y compruebe si su problema aparece descrito y solucionado allí. De forma alternativa, envíenos a través de la página web una solicitud online de soporte en periodo de garantía ANTES de devolvernos el aparato.

#### 3. Conexiones de corriente.

Antes de enchufar este aparato a una salida de corriente, asegúrese de que dicha salida sea del voltaje adecuado para su modelo concreto. En caso de que deba sustituir un fusible quemado, deberá hacerlo por otro de idénticas especificaciones, sin excepción.

### FR Informations importantes

#### 1. Enregistrez-vous en ligne.

Prenez le temps d'enregistrer votre produit Music Tribe aussi vite que possible sur le site Internet musictribe.com. Le fait d'enregistrer le produit en ligne nous permet de gérer les réparations plus rapidement et plus efficacement. Prenez également le temps de lire les termes et conditions de notre garantie.

**2. Dysfonctionnement.** Si vous n'avez pas de revendeur Music Tribe près de chez vous, contactez le distributeur Music Tribe de votre pays : consultez la liste des distributeurs de votre pays dans la page "Support" de notre site Internet musictribe.com. Si votre pays n'est pas dans la liste, essayez de résoudre votre problème avec notre "aide en ligne" que vous trouverez également dans la section "Support" du site musictribe.com. Vous pouvez également nous faire parvenir directement votre demande de réparation sous garantie par Internet sur le site musictribe.com AVANT de nous renvoyer le produit.

#### 3. Raccordement au secteur.

Avant de relier cet équipement au secteur, assurez-vous que la tension secteur de votre région soit compatible avec l'appareil. Veillez à remplacer les fusibles uniquement par des modèles exactement de même taille et de même valeur électrique — sans aucune exception.

### DE Weitere wichtige Informationen

#### 1. Online registrieren.

Bitte registrieren Sie Ihr neues Music Tribe-Gerät direkt nach dem Kauf auf der Website musictribe.com. Wenn Sie Ihren Kauf mit unserem einfachen online Formular registrieren, können wir Ihre Reparaturansprüche schneller und effizienter bearbeiten. Lesen Sie bitte auch unsere Garantiebedingungen, falls zutreffend.

**2. Funktionsfehler.** Sollte sich kein Music Tribe Händler in Ihrer Nähe befinden, können Sie den Music Tribe Vertrieb Ihres Landes kontaktieren, der auf musictribe.com unter „Support“ aufgeführt ist. Sollte Ihr Land nicht aufgelistet sein, prüfen Sie bitte, ob Ihr Problem von unserem „Online Support“ gelöst werden kann, den Sie ebenfalls auf musictribe.com unter „Support“ finden. Alternativ reichen Sie bitte Ihren Garantieanspruch online auf musictribe.com ein, BEVOR Sie das Produkt zurücksenden.

**3. Stromanschluss.** Bevor Sie das Gerät an eine Netzsteckdose anschließen, prüfen Sie bitte, ob Sie die korrekte Netzspannung für Ihr spezielles Modell verwenden. Fehlerhafte Sicherungen müssen ausnahmslos durch Sicherungen des gleichen Typs und Nennwerts ersetzt werden.

### PT Outras Informações Importantes

**1. Registre-se online.** Por favor, registre seu novo equipamento Music Tribe logo após a compra visitando o site musictribe.com Registrar sua compra usando nosso simples formulário online nos ajuda a processar seus pedidos de reparos com maior rapidez e eficiência. Além disso, leia nossos termos e condições de garantia, caso seja necessário.

**2. Funcionamento Defeituoso.** Caso seu fornecedor Music Tribe não esteja localizado nas proximidades, você pode contatar um distribuidor Music Tribe para o seu país listado abaixo de "Suporte" em musictribe.com. Se seu país não estiver na lista, favor checar se seu problema pode ser resolvido com o nosso "Suporte Online" que também pode ser achado abaixo de "Suporte" em musictribe.com. Alternativamente, favor enviar uma solicitação de garantia online em musictribe.com ANTES da devolução do produto.

**3. Ligações.** Antes de ligar a unidade à tomada, assegure-se de que está a utilizar a voltagem correcta para o modelo em questão. Os fusíveis com defeito terão de ser substituídos, sem qualquer excepção, por fusíveis do mesmo tipo e corrente nominal.

### IT Informazioni importanti

#### 1. Registratevi online.

Vi invitiamo a registrare il nuovo apparecchio Music Tribe subito dopo averlo acquistato visitando musictribe.com. La registrazione dell'acquisto tramite il nostro semplice modulo online ci consente di elaborare le richieste di riparazione in modo più rapido ed efficiente. Leggete anche i termini e le condizioni della nostra garanzia, qualora applicabile.

**2. Malfunzionamento.** Nel caso in cui il rivenditore autorizzato Music Tribe non si trovi nelle vostre vicinanze, potete contattare il Music Tribe Authorized Fulfiller per il vostro paese, elencato in "Support" @ musictribe.com. Se la vostra nazione non è elencata, controllate se il problema può essere risolto tramite il nostro "Online Support" che può anche essere trovato sotto "Support" @ musictribe.com. In alternativa, inviate una richiesta di garanzia online su musictribe.com PRIMA di restituire il prodotto.

**3. Collegamento all'alimentazione.** Prima di collegare l'unità a una presa di corrente, assicuratevi di utilizzare la tensione di rete corretta per il modello specifico. I fusibili guasti devono essere sostituiti, senza eccezioni, con fusibili dello stesso tipo e valore nominale.

EN

ES

FR

DE

PT

IT

## Other important information

### NL Belangrijke informatie

#### 1. Registreer online.

Registreer uw nieuwe Music Tribe-apparaat direct nadat u deze hebt gekocht door naar musictribe.com te gaan. Door uw aankoop te registreren via ons eenvoudige online formulier, kunnen wij uw reparatieclaims sneller en efficiënter verwerken. Lees ook de voorwaarden van onze garantie, indien van toepassing.

**2. Storing.** Mocht u door Music Tribe geautoriseerde wederverkoper niet bij u in de buurt zijn gevestigd, dan kunt u contact opnemen met de door Music Tribe Authorized Fulfiller voor uw land vermeld onder "Support" op musictribe.com. Als uw land niet in de lijst staat, controleer dan of uw probleem kan worden opgelost door onze "Online Support", die u ook kunt vinden onder "Support" op musictribe.com. U kunt ook een online garantieclaim indienen op musictribe.com VOORDAT u het product retourneert.

**3. Stroomaansluitingen.** Voordat u het apparaat op een stopcontact aansluit, moet u ervoor zorgen dat u de juiste netspanning voor uw specifieke model gebruikt. Defecte zekeringen moeten zonder uitzondering worden vervangen door zekeringen van hetzelfde type en dezelfde waarde.

### SE Viktig information

#### 1. Registrera online.

Registrera din nya Music Tribe-utrustning direkt efter att du köpt den genom att besöka musictribe.com. Att registrera ditt köp med vårt enkla onlineformulär hjälper oss att behandla dina reparationsanspråk snabbare och mer effektivt. Läs också villkoren i vår garanti, om tillämpligt.

**2. Fel.** Om din Music Tribe-autoriserade återförsäljare inte finns i din närhet kan du kontakta Music Tribe Authorized Fulfiller för ditt land listat under "Support" på musictribe.com. Om ditt land inte är listat, kontrollera om ditt problem kan hanteras av vår "Onlinesupport" som också finns under "Support" på musictribe.com. Alternativt kan du skicka in ett online-garantianspråk på musictribe.com INNAN du returnerar produkten.

**3. Strömanslutningar.** Innan du ansluter enheten till ett eluttag, se till att du använder rätt nätspänning för just din modell. Felaktiga säkringar måste bytas ut mot säkringar av samma typ och märkning utan undantag.

### PL Ważna informacja

#### 1. Zarejestrować online.

Zarejestruj swój nowy sprzęt Music Tribe zaraz po zakupie na stronie musictribe.com. Zarejestrowanie zakupu za pomocą naszego prostego formularza online pomaga nam szybciej i efektywniej rozpatrywać roszczenia dotyczące naprawy. Przeczytaj również warunki naszej gwarancji, jeśli dotyczy.

**2. Awaria.** Jeśli Twój autoryzowany sprzedawca Music Tribe nie znajduje się w pobliżu, możesz skontaktować się z autoryzowanym dostawcą Music Tribe dla swojego kraju, wymienionym w sekcji „Wsparcie” na stronie musictribe.com. Jeśli Twój kraj nie ma na liście, sprawdź, czy Twój problem może zostać rozwiązany przez nasze „Wsparcie online”, które można również znaleźć w sekcji „Wsparcie” na stronie musictribe.com. Alternatywnie, prześlij zgłoszenie gwarancyjne online na musictribe.com PRZED zwrotem produktu.

**3. Połączenia zasilania.** Przed podłączeniem urządzenia do gniazdka sieciowego upewnij się, że używasz odpowiedniego napięcia sieciowego dla danego modelu. Wadliwe bezpieczniki należy bez wyjątku wymienić na bezpieczniki tego samego typu i wartości.

## FEDERAL COMMUNICATIONS COMMISSION COMPLIANCE INFORMATION

### Behringer

TD-3-MO

Responsible Party Name: **Music Tribe Commercial NV Inc.**

Address: **122 E. 42nd St. 1,  
8th Floor NY, NY 10168,  
United States**

Email Address: **legal@musictribe.com**

### TD-3-MO

This equipment has been tested and found to comply with the limits for a Class B digital device, pursuant to part 15 of the FCC Rules. These limits are designed to provide reasonable protection against harmful interference in a residential installation. This equipment generates, uses and can radiate radio frequency energy and, if not installed and used in accordance with the instructions, may cause harmful interference to radio communications. However, there is no guarantee that interference will not occur in a particular installation. If this equipment does cause harmful interference to radio or television reception, which can be determined by turning the equipment off and on, the user is encouraged to try to correct the interference by one or more of the following measures:

- Reorient or relocate the receiving antenna.
- Increase the separation between the equipment and receiver.
- Connect the equipment into an outlet on a circuit different from that to which the receiver is connected.
- Consult the dealer or an experienced radio/TV technician for help.
- Consult the dealer or an experienced radio/TV technician for help.

This equipment complies with Part 15 of the FCC rules. Operation is subject to the following two conditions:

- (1) this device may not cause harmful interference, and
- (2) this device must accept any interference received, including interference that may cause undesired operation.

### Important information:

Changes or modifications to the equipment not expressly approved by Music Tribe can void the user's authority to use the equipment.



Hereby, Music Tribe declares that this product is in compliance with Directive 2014/35/EU, Directive 2014/30/EU, Directive 2011/65/EU and Amendment 2015/863/EU, Directive 2012/19/EU, Regulation 519/2012 REACH SVHC and Directive 1907/2006/EC.

Full text of EU DoC is available at <https://community.musictribe.com/>

EU Representative: Music Tribe Brands DK A/S  
Address: Gammel Strand 44, DK-1202 København K, Denmark

UK Representative: Music Tribe Brands UK Ltd.  
Address: 8th Floor, 20 Farringdon Street London EC4A 4AB,  
United Kingdom

We Hear You